



РЕКОМЕНДУЕМАЯ ЦЕНА: 199 РУБ. / 69,9 ГРН. / 15900 БЕЛ. РУБ. / 990 ТЕНГЕ

ПИРАТЫ КАРИБСКОГО МОРЯ НА СТРАННЫХ БЕРЕГАХ

Собери «Чёрную Жемчужину», волшебный пиратский корабль

74

БОЛЬШОЙ КОРАБЛЬ ДЛИНОЙ
80 СМ



ШКОЛА МОДЕЛИЗМА

МИР ПИРАТОВ

ПОСТЕР

+ ОСЬ
ШПИЛЯ И
СТЕНКА
КОРМЫ

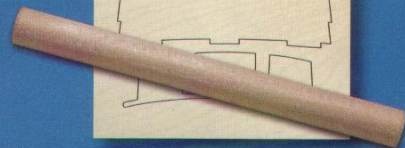

Купи все выпуски журнала и собери «Чёрную Жемчужину!»

Периодическое издание



©Disney

hachette

Коллекция для взрослых

12+



Пираты Карибского Моря НА СТРАННЫХ БЕРЕГАХ

Собери «Чёрную Жемчужину», волшебный пиратский корабль

hachette
коллекция

Пираты Карибского Моря на странных берегах. Собери «Чёрную Жемчужину».
Выпуск № 74, 2013

РОССИЯ

Учредитель ООО «Ашет Коллекция»
Издатель ООО «Ашет Коллекция»
Главный редактор:
Сухорукова Лидия Николаевна
Адрес редакции, издателя:
127015, Москва, ул. Вятская, д.49, стр. 2
Адрес для писем: 127220, г.Москва а/я 40
Отдел обслуживания клиентов:
8 – 800 – 200 – 09 – 79

По техническим вопросам пишите на:
info@hachette-kolleksiya.ru
Федеральная служба по надзору в сфере массовых
коммуникаций, связи и охраны культурного наследия.
Свидетельство ПИ № ФС 77 – 45553 от 16 июня 2011 г.
Распространение: ООО «ТАС»
E-mail: tds@BauerMedia.ru

БЕЛОРУССИЯ

Распространение: ООО «Росчерк»
Республика Беларусь, г. Минск
Тел.: + (37517) 299-51-70

КАЗАХСТАН

Распространение: ТОО «КазПресс»
Республика Казахстан, г. Алматы
Тел.: + (727) 250-21-64

УКРАИНА

Учредитель и Издатель:
ООО «Ашетт Коллексьон Україна»

Юридический адрес:
ул. Шелковичная, д.42-44, оф.15 В
г.Киев, 01601

Главный редактор:
Нагорнов Дмитрий Владимирович

Распространение:
ООО «Эдипресс Украина»
ул. Димитрова, 5, корп.10а, г.Киев, 03680

Свидетельство о государственной регистрации СМИ
от Государственной регистрационной службы Украины
№ 18548 – 7348Р от 29.12.2011

Отпечатано в:

IMPRESIA IBERICA
Ctra de Caldes, Km3.7
08130 Sta Perpetua de la Moguda
Espanne
Тираж 20 500 экз.

Рекомендуемая цена:
Первого выпуска: 49 руб / 7,9 грн / 3950 бел. руб. / 250 тенге;
Второго выпуска: 99 руб / 19,9 грн / 7900 бел. руб. / 490 тенге;
Третьего и последующих: 199 руб. / 39,9 грн / 15900 бел / 990 тенге.
Издатель оставляет за собой право увеличить рекомендуемую
цену выпусков.

Издатель оставляет за собой право изменять последовательность
номеров и их содержание.
В каждом номере журнала часть модели и инструкция по сборке.
Не продавать отдельно.
Периодическое издание.
Продукт предназначен для конструкторов-моделистов,
не является игрушкой.
Коллекция предназначена для взрослых.

Copyright © DISNEY

Based on Walt Disney's Pirates of the Caribbean
Based on characters created by Ted Elliott & Terry Rossio and Stuart
Beattie and Jay Wolpert
Suggested by the novel by Tim Powers
Screen Story and Screenplay by Ted Elliott & Terry Rossio.

© 2013 Hachette Collections, France
© 2013 Ашет Коллекция
© 2013 Ашетт Коллексьон Україна

Перевод и исполнение: CGI

Воспроизведение материалов в любом виде, полностью или
частями, запрещено.
Все права защищены.

Подписано в печать: 25.02.2013 г.

3

ШКОЛА МОДЕЛИЗМА

Собери центральный шпиль
и займись убранством каюты
капитана!



8

МИР ПИРАТОВ



8 < Речь Элизабет

Элизабет демонстрирует
свой смелый и отважный нрав
сомневающемуся Сао Фенгу...



12 < С самыми лучшими намерениями

Удастся ли Барбоссе, Элизабет и
Уиллу избежать гнева Сао Фенга?



10 < Измена!

Слова девушки не
убеждают Сао Фенга:
он уверен, что его
обманывают...

15

Постер

Портрет Элизабет Суонн
можно вырезать и поставить
в рамку.



Чтобы не пропустить
ни одного выпуска
«Пиратов Карибского
моря. На странных берегах»,
советуем покупать
их всегда в одном и
том же месте.

www.blackpearl-collection.ru

© Disney

Собери «Чёрную Жемчужину»!

С каждым новым номером ты будешь постепенно строить большой пиратский корабль!

Ты сейчас собираешь эту часть судна!



Длина: 80 см
Высота: 69,5 см
Ширина: 31,5 см

Внимание родителей:

В каждом номере вы найдёте подробную инструкцию по сборке корабля. Дети могут участвовать в постройке корабля вместе со взрослыми.

Собирай вместе с кем-нибудь из взрослых!

This product is manufactured under license from the Walt Disney Co. © Disney

СОБРАТЬ МОДЕЛЬ ПРОСТО

СОЕДИНЯЕМ ЭЛЕМЕНТЫ - ГОТОВО!

Следуй инструкциям, и сборка пройдёт без всяких трудностей.

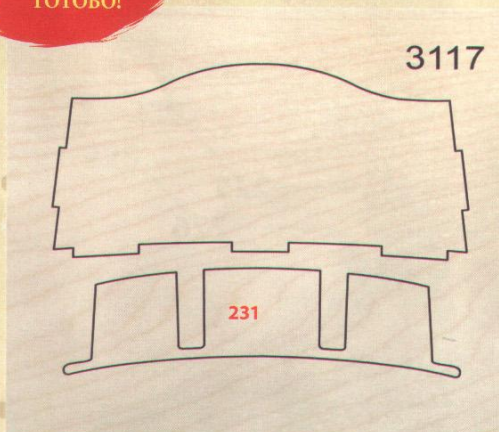

223



К этому номеру прилагается рама из берёзовой древесины, содержащая помост для каюты капитана и верхнюю часть стенки кормы. Кроме этого, ты найдёшь здесь деревянную ось диаметром 10 мм, с помощью которой соберёшь центральный шпиль корабля.

Поставь модель «Чёрной Жемчужины» на рабочий стол и нанеси на помост для каюты капитана номер 231. Верхнюю часть стенки кормы не нумеруй и не отделяй от рамы: ты займёшься ею позднее.

ИНСТРУМЕНТЫ!

Для работы тебе понадобятся дополнительные инструменты, которыми легко обзавестись:

- Карандаш • резак • доска для резки • столярный клей • мелкозернистые напильник • наждачная бумага
- сверло • кисточка и краски для дерева (чёрная и коричневая) • ватные палочки



Собери «Чёрную Жемчужину»

Обращайся осторожно с резакром для бумаги!

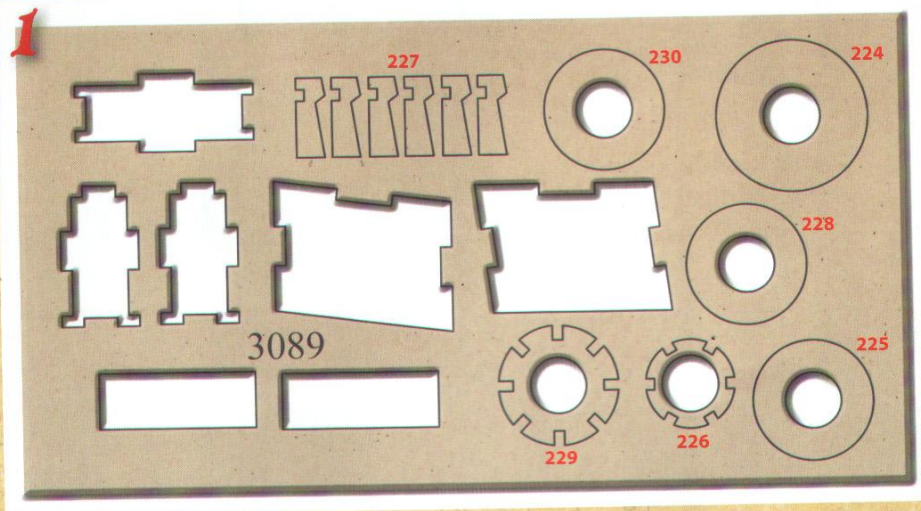

Для начала возьми деревянную раму, прилегающую к прошлому номеру, и пронумеруй детали шпиль, так как показано на схеме сбоку. Как видишь, барабаны 225, 228 и 230 – одинаковые.

Чтобы не запутаться, советуем тебе отделять от рамы детали по мере надобности; как всегда, обращайся аккуратно с резакром.

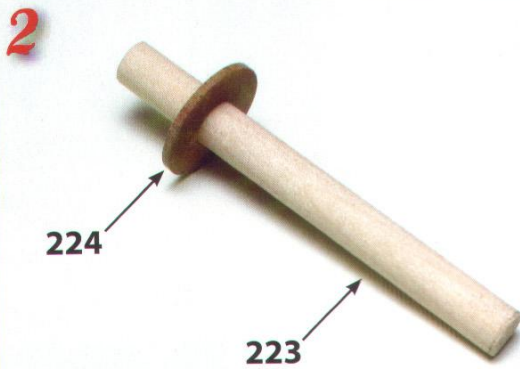

Надень первый барабан 224 (самый большой из всех), не приклеивая его, на ось 223, которая прилагается к этому номеру. Ось тебе нужна только для того, чтобы выровнять детали шпиль по отношению друг к другу: сама по себе она не выполняет никакой структурной функции.

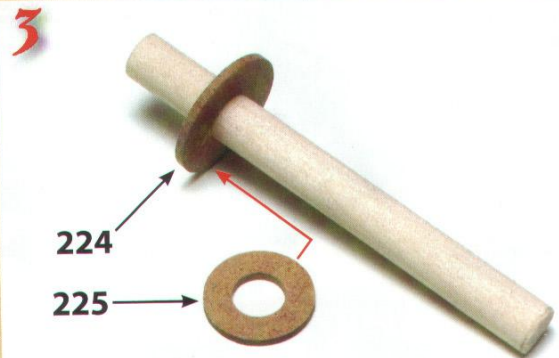

Теперь надень барабан 225 на ось 223, так чтобы он оказался над барабаном 224. Склей барабаны между собой, но **не приклеивай их к оси**: в конце сборки ты вынешь её.

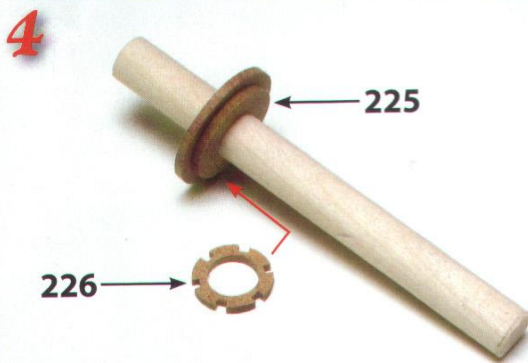

Отдели от рамы маленькое зажимное кольцо 226. Ты его наденешь на деревянную ось, чтобы присоединить к нему 6 подпорок 227 (боковых опор).

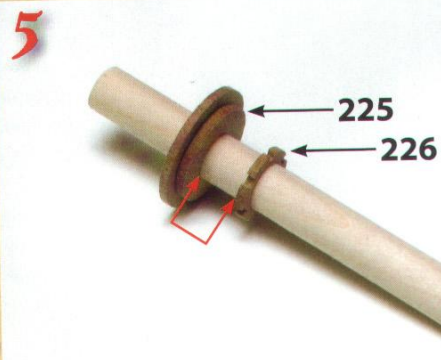

На фотографии ты видишь расстояние между зажимным кольцом 226 и барабаном 225. В любом случае сейчас не обязательно точно вымерять расстояние: когда ты будешь вставлять подпорки, их длина определит точное расстояние.

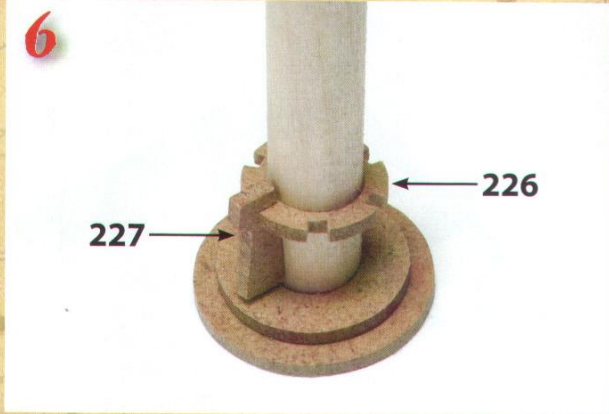

6 Теперь вставь две подпорки 227 в два противоположных паза на кольце 226. После того, как ты убедишься в том, что детали соединены правильно, приклей подпорки.

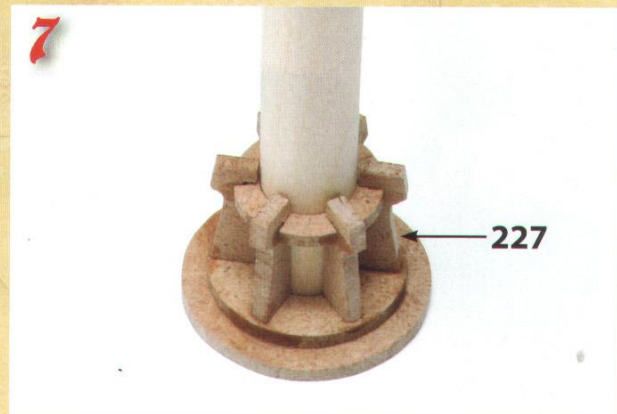

7 Завершаем сборку первой части шпилья, приклеив все 6 подпорок 227. В этом случае также **не приклеивай подпорки к деревянной оси.**

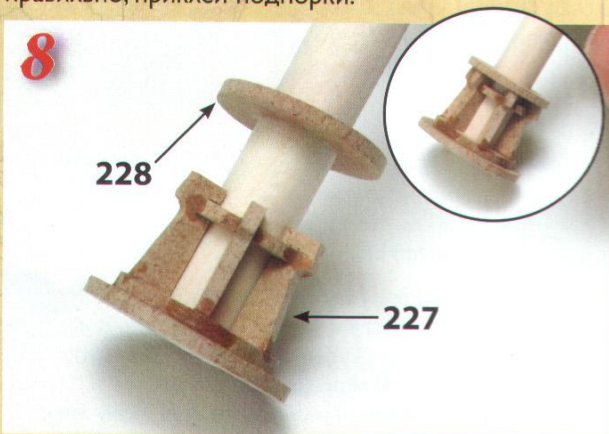

8 Затем, надень на ось барабан 228 и приклей его так, чтобы он оказался расположенным выше подпорок, как показано в круговом рисунке. **Не приклеивай барабан к оси.**

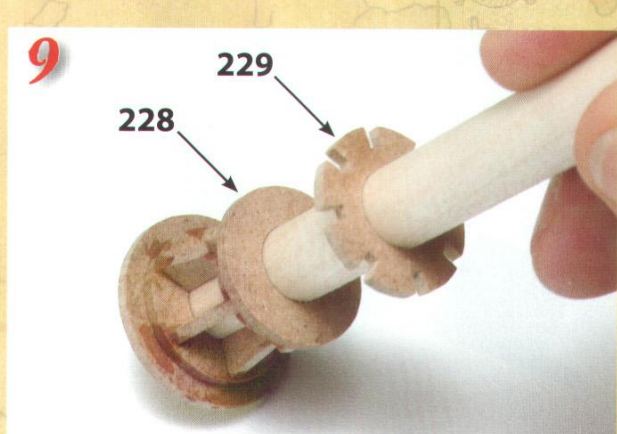

9 Надень на ось большое зажимное кольцо 229. Держи под рукой ватные палочки, чтобы при склеивании убрать возможные излишки клея.

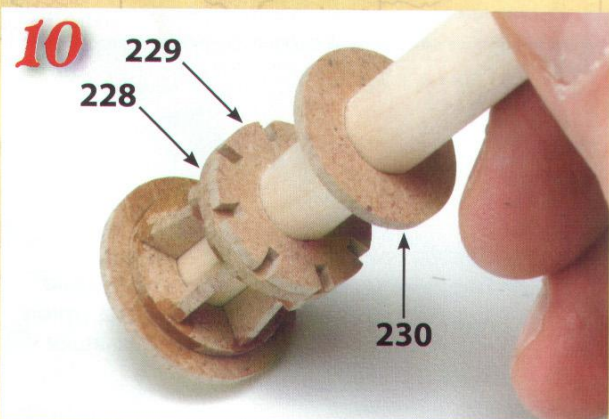

10 Приклей кольцо 229 к барабану 228 и сразу же убери клей, который может просочиться через пазы кольца. Затем надень барабан 230, как показано на рисунке сверху.

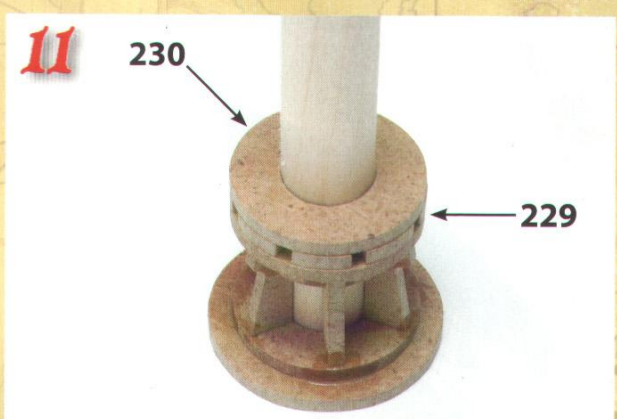

11 Завершаем сборку шпилья, приклей барабан 230 к кольцу 229. Как и другие элементы этой конструкции, **не приклеивай барабан к деревянной оси.**



Построй «Чёрную Жемчужину»

12



Теперь ты можешь вынуть деревянную ось; отшлифуй поверхности шпилья с помощью мелкозернистой наждачной бумаги; затем покрась шпиль чёрной матовой краской (Humbrol Matt Black 33) или же тёмно-коричневой.

13

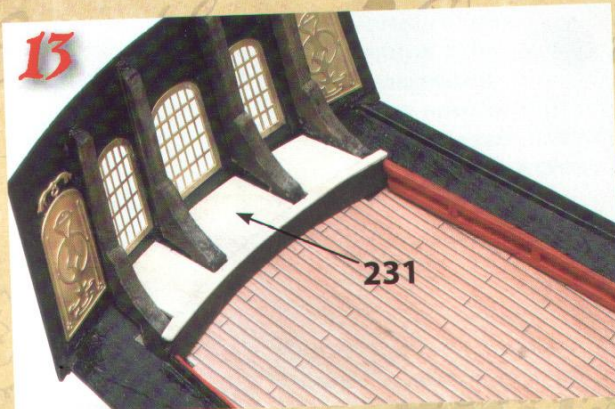

Переходим к каюте капитана: отдели от деревянной рамы, прилагавшейся к этому номеру, помост 231 и попробуй установить его «всухую» между опорами на корме; в случае необходимости, слегка обработай места соединения с помощью мелкозернистого напильника.

14

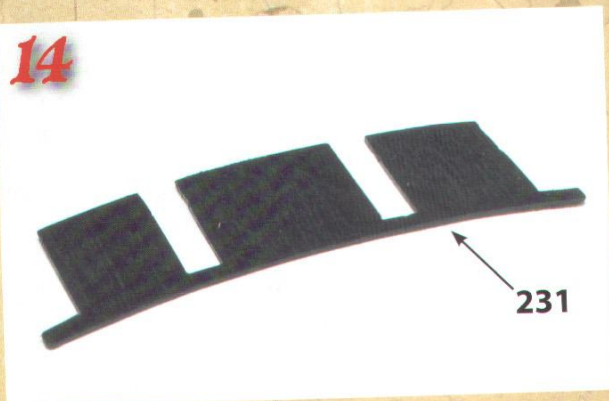

После того, как ты убедишься, что помост 231 правильно крепится между опорами, покрась его чёрной матовой краской или эмалевой (Humbrol Matt Black 33). Как всегда, дай клею как следует высохнуть и затем приступай к дальнейшей сборке.

ПАМЯТКА

Советы, которые мы даём тебе относительно цвета краски, нацелены на то, чтобы твоя модель «Чёрной Жемчужины» выглядела как можно реалистичнее.

Тем не менее, необязательно использовать именно эти цвета: мы не раз писали, что для большого количества деталей корабля вместо чёрного цвета ты можешь взять тёмно-коричневый (ореховый или дубовый). К тому же с помощью эмалевой краски Humbrol Matt Lack 33, чтобы получить разные варианты чёрного.

Однако не забывай, что внешние и внутренние фальшборты палуб должны быть покрашены в чёрный цвет.

15

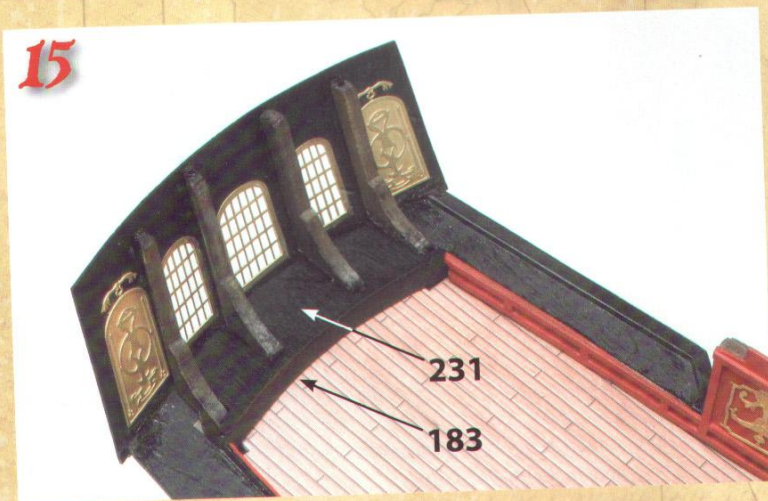

Теперь приклей помост 231, между опорами на корме и по верхнему краю стенки 183. Как всегда, держи под рукой ватную палочку, чтобы убрать излишки клея.

78

77

76

75

74

73

Теперь возьми латунную раму 215, которая прилагалась к номеру 72 и отдели от неё 10 ушек со стрежнем. Вставь четыре ушка в правую стенку каюты капитана, в отверстия, которые были сделаны во время работы над 71-ым номером.

Сверлом диаметром 0,7мм. сделай отверстие на палубе примерно в 30мм. от стенки и вставь в него другое ушко 215. Это отверстие должно быть расположено на том же уровне, что и отверстие в задней части лафета пушки (посмотри на рисунок 18, чтобы отмерить правильное расстояние для отверстия в палубе).

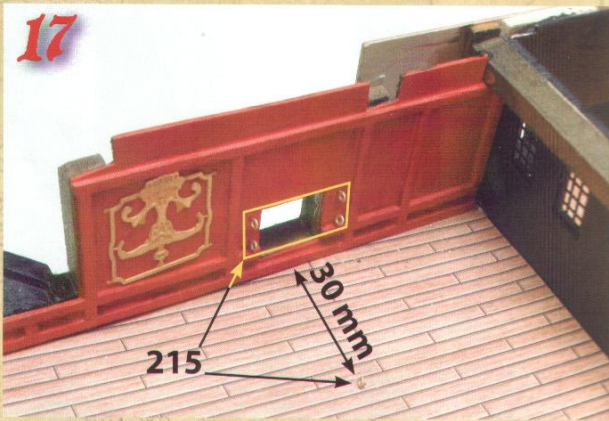
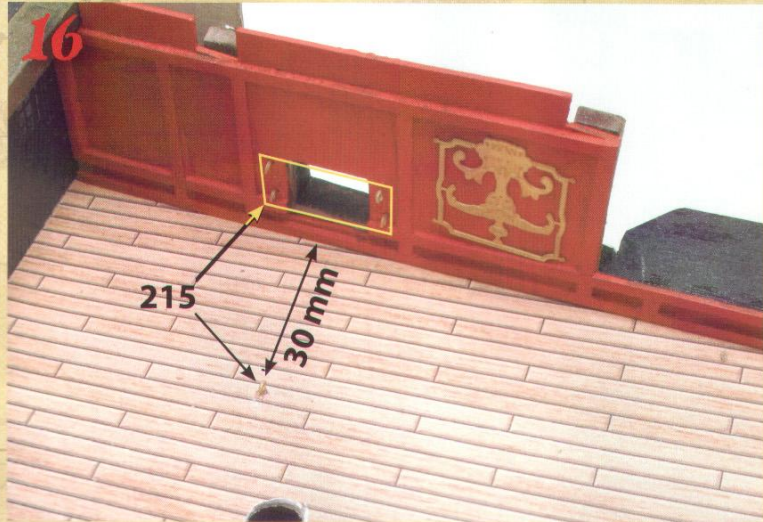

Вставь другие четыре ушка 215 в левую стенку каюты, в отверстия, которые были сделаны в процессе работы над номером 71. Сделай ещё одно отверстие в палубе, примерно в 30мм. от стенки, затем вставь в него ушко 215.

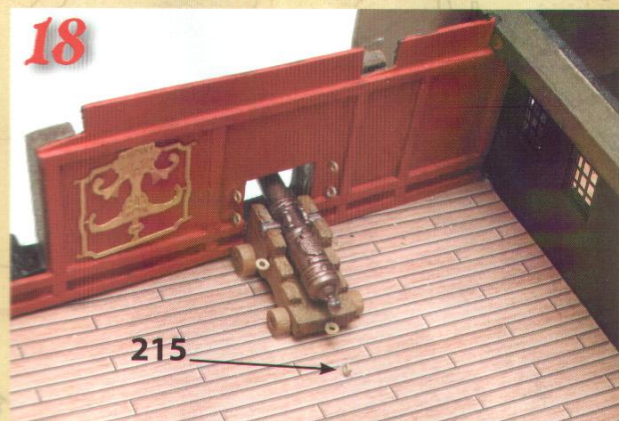

Установи на палубе две пушки, которые мы собрали в номере 72; привязыванием пушек ты займёшься в следующих номерах. Наконец, убедись в том, что краска на шпилье высохла и снова вставь в него ось, чтобы не потерять её.

**ВСЁ
ГОТОВО!**



**Вот результат твоей работы!
Продолжай собирать
«Чёрную Жемчужину»:
не пропусти следующий
номер журнала!**



ПИРАТЫ КАРИБСКОГО МОРЯ НА СТРАННЫХ БЕРЕГАХ

Собери «Чёрную Жемчужину», волшебный пиратский корабль

В следующем номере

ШКОЛА МОДЕЛИЗМА

*Заканчиваем обставлять каюту капитана,
устанавливаем последние оставшиеся детали.*

МИР ПИРАТОВ

Вторжение солдат

*В логово Сао Фенга врываются моряки Британского
флота: схватки не избежать!*

Гибель почти неминуема

*Разворачивается страшная битва, в которой пираты
явно проигрывают! Но последнее слово ещё не сказано...*

Атака снизу

*Команда «Жемчужины» вступает в бой, прокладывая
себе путь пушечными выстрелами!*

ПОСТЕР

Выстоит ли Мерсер, бесстрашный слуга лорда
Беккета, перед ватагой вооруженных пиратов?

Прилагаемые детали:
крытый мост для установки на корме
«Чёрной Жемчужины».

