



РЕКОМЕНДУЕМАЯ ЦЕНА: 199 РУБ./39,9 ГРН.

Пираты Карибского моря на странных берегах

Собери «Чёрную Жемчужину», волшебный пиратский корабль

93

БОЛЬШОЙ КОРАБЛЬ ДЛИНОЙ 80 СМ



ШКОЛА МОДЕЛИЗМА

МИР ПИРАТОВ

ПОСТЕР

+ РЕЙКИ
И ДЕТАЛИ
ДЛЯ САЛИНГА
МАЧТ

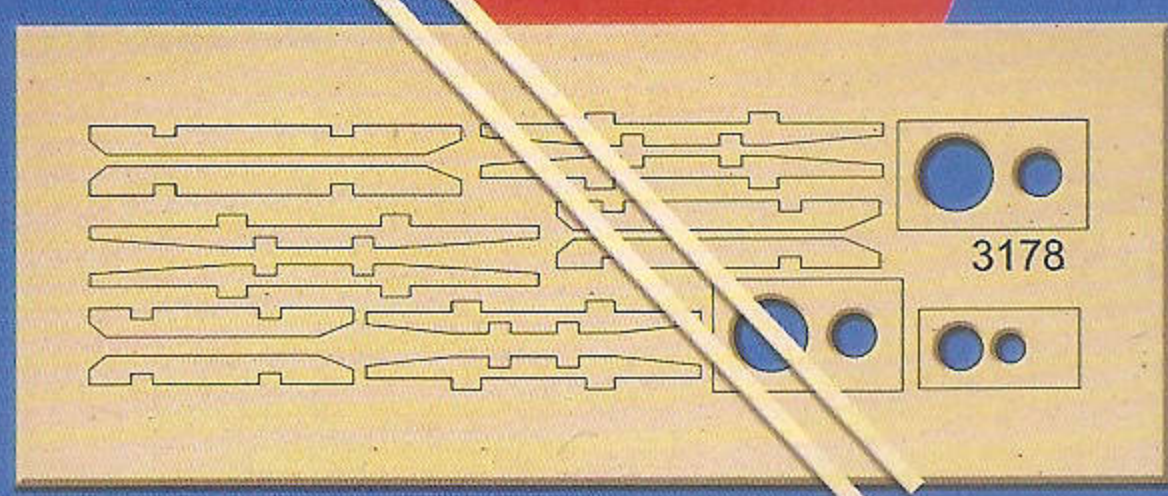

Периодическое издание Купи все выпуски журнала и собери «Чёрную Жемчужину»!

ISSN 2223-1455
0 0 0 9 3
9 772223 145592



©Disney

hachette

Коллекция для взрослых

12+



Пираты Карибского моря на странных берегах

Собери «Чёрную Жемчужину», волшебный пиратский корабль

hachette
коллекция

Пираты Карибского моря на странных берегах. Собери «Чёрную Жемчужину».
Выпуск № 93, 2013

РОССИЯ

Учредитель ООО «Ашет Коллекция»
Издатель ООО «Ашет Коллекция»
Главный редактор:
Иванников Михаил Юрьевич
Адрес редакции, издателя:
127015, Москва, ул. Вятская, д.49, стр. 2
Адрес для писем: 127220, г.Москва а/я 40
Отдел обслуживания клиентов:
8-800-200-09-79

По техническим вопросам пишите на:
info@hachette-kollektzia.ru

Федеральная служба по надзору в сфере массовых коммуникаций, связи и охраны культурного наследия.
Свидетельство ПИ № ФС 77 – 45553 от 16 июня 2011 г.
Распространение: ООО «ТДС»
E-mail: tds@BauerMedia.ru

БЕЛОРУССИЯ

Распространение: ООО «Росчерк»
Республика Беларусь, г. Минск
Тел.: + (37517) 299-51-70

КАЗАХСТАН

Распространение: ТОО «КазПресс»
Республика Казахстан, г. Алматы
Тел.: + (727) 250-21-64

УКРАИНА

Учредитель и Издатель:
ООО «Ашетт Коллексьон Україна»

Юридический адрес:
ул. Шевченко, д.42-44, оф.15 В
г.Киев, 01601

Главный редактор:
Нагорнов Дмитрий Владимирович

Распространение:
ООО «Эдипресс Украина»
ул. Димитрова, 5, корп.10а, г.Киев, 03680

Свидетельство о государственной регистрации СМИ
от Государственной регистрационной службы Украины
№ 18548 – 7348Р от 29.12.2011

Отпечатано в:

IMPRESIA IBERICA
Ctra de Caldes, Km3.7
08130 Sta Perpetua de la Moguda
Espanne
Тираж 18 300 экз.

Рекомендуемая цена:

Первого выпуска: 49 руб / 7.9 грн;
Второго выпуска: 99 руб / 19.9 грн;
Третьего и последующих: 199 руб. / 39.9 грн.

Издатель оставляет за собой право увеличить рекомендуемую цену выпусков.

Издатель оставляет за собой право изменять последовательность номеров и их содержание.

В каждом номере журнала часть модели и инструкция по сборке.
Не продавать отдельно.

Периодическое издание.

Продукт предназначен для конструкторов-моделистов,
не является игрушкой.

Коллекция предназначена для взрослых.

Copyright © DISNEY

Based on Walt Disney's Pirates of the Caribbean
Based on characters created by Ted Elliott & Terry Rossio and Stuart Beattie and Jay Wolpert
Suggested by the novel by Tim Powers
Screen Story and Screenplay by Ted Elliott & Terry Rossio.

© 2013 Hachette Collections, France

© 2013 Ашет Коллекция

© 2013 Ашетт Коллексьон Україна

Перевод и исполнение: CGI

Воспроизведение материалов в любом виде, полностью или частями, запрещено.
Все права защищены.

Подписано в печать: 08.07.2013 г.



3 ШКОЛА МОДЕЛИЗМА

Установи пушки на верхней палубе и собери салинги для мачт.

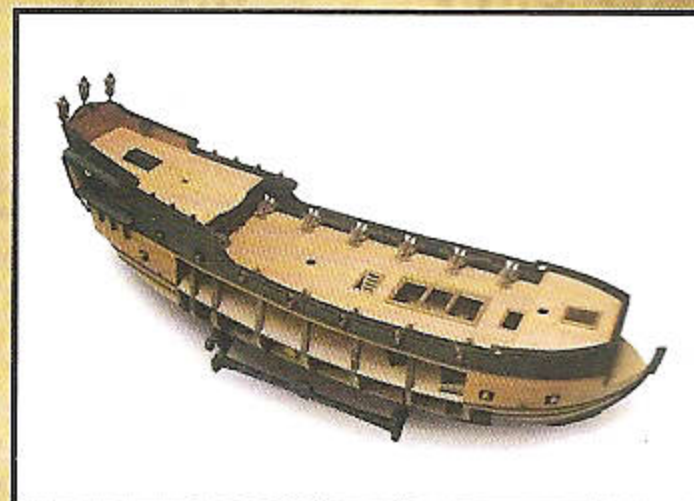

8 МИР ПИРАТОВ



8 < Загадочный предатель

Кто-то показал войскам Беккета, где находится логово пиратов: британский флот вот-вот прибедет сюда!



10 < Освободить Калипсо

Сражаться в открытом море или держать осаду? Барбосса предлагает третий вариант...



12 < Пираты готовы перерезать друг другу глотки

Слова Гектора вызвали настоящий взрыв: в зале Совета начинается драка не на жизнь, а на смерть.



15 Постер

Портрет Гектора Барбоссы можно вырезать и поставить в рамку.

Чтобы не пропустить ни одного выпуска «Пиратов Карибского моря. На странных берегах», советуем покупать их всегда в одном и том же месте.

www.blackpearl-collection.ru

© Disney

Собери «Чёрную Жемчужину»!

С каждым новым номером ты будешь постепенно строить большой пиратский корабль!

Ты сейчас собираешь эту часть судна!



Длина: 80 см
Высота: 69,5 см
Ширина: 31,5 см

Внимание родителей:

В каждом номере вы найдёте подробную инструкцию по сборке корабля. Дети могут участвовать в постройке корабля вместе со взрослыми.

Собирай вместе с кем-нибудь из взрослых!

This product is manufactured under license from the Walt Disney Co. © Disney

СОБРАТЬ МОДЕЛЬ ПРОСТО

СОЕДИНЯЕМ ЭЛЕМЕНТЫ - ГОТОВО!

Следуй инструкциям, и сборка пройдёт без всяких трудностей.

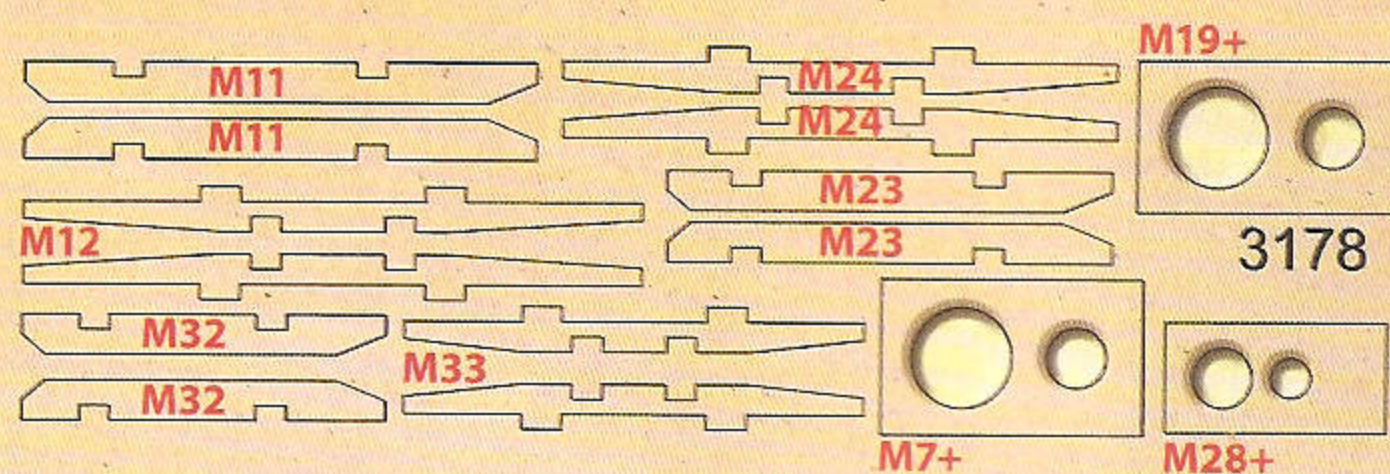

К этому номеру прилагается деревянная рама с деталями для сборки салингов грот-мачты, бизань-мачты и фок-мачты. Ты также получишь три эдельгофта, и две рейки для блока реи: приberi эти детали, они понадобятся тебе позднее.

Помимо перечисленных элементов, в этом номере ты найдешь две первые схемы для сборки рангоутов: сохрани эти инструкции, они пригодятся тебе для последующего монтажа.

Две рейки из светлого дерева липы - размеры: 200 x 1 x 1 мм

ИНСТРУМЕНТЫ!

Для работы тебе понадобятся дополнительные инструменты, которыми легко обзавестись:

- Карандаш - резак - доска для резки - столярный клей - ножницы - ватные палочки



Собери «Чёрную Жемчужину»

Обращайся
осторожно с
резаком для
бумаги!



В этом номере нужно установить 12 пушек 216, для которых мы уже сделали тали в номере 78, на верхней палубе «Чёрной Жемчужины». Возьми одну пушку и начинай монтировать её на бакборте, ближе к корме корабля, как показано на рисунке сбоку.

Каждая из пушек предполагает три способа фиксации: первый (А) соединяет лафет с нижними кольцами фальшборта (по одному с каждой стороны), второй (В) соединяет ствол с верхними кольцами (также по одному с каждой стороны); третий тип фиксации (С) соединяет заднюю часть лафета с кольцом в верхней палубе. Привяжи пушку по системе А с обеих сторон фальшборта и нанеси каплю столярного клея на каждое кольцо, так чтобы закрепить узел.

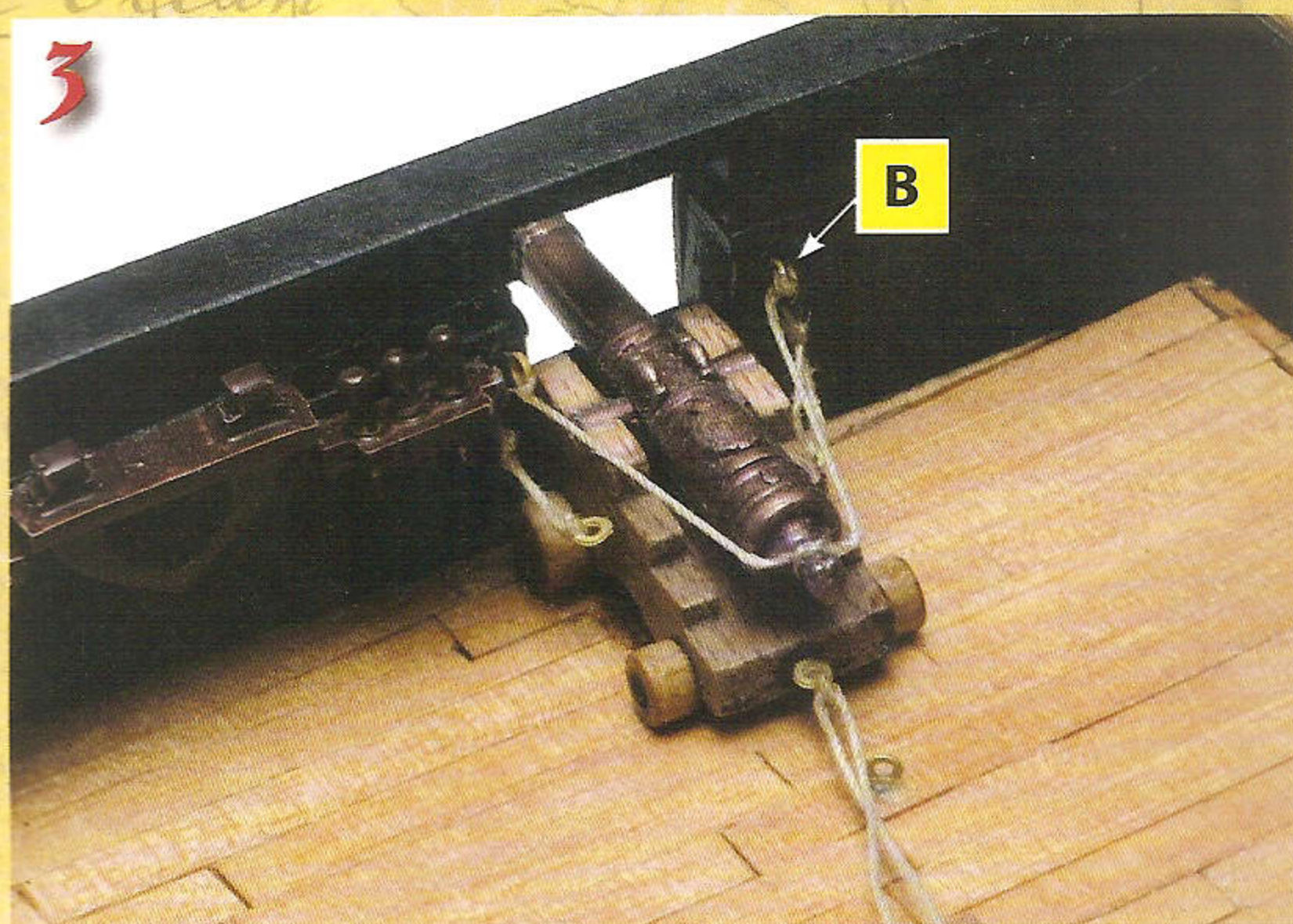
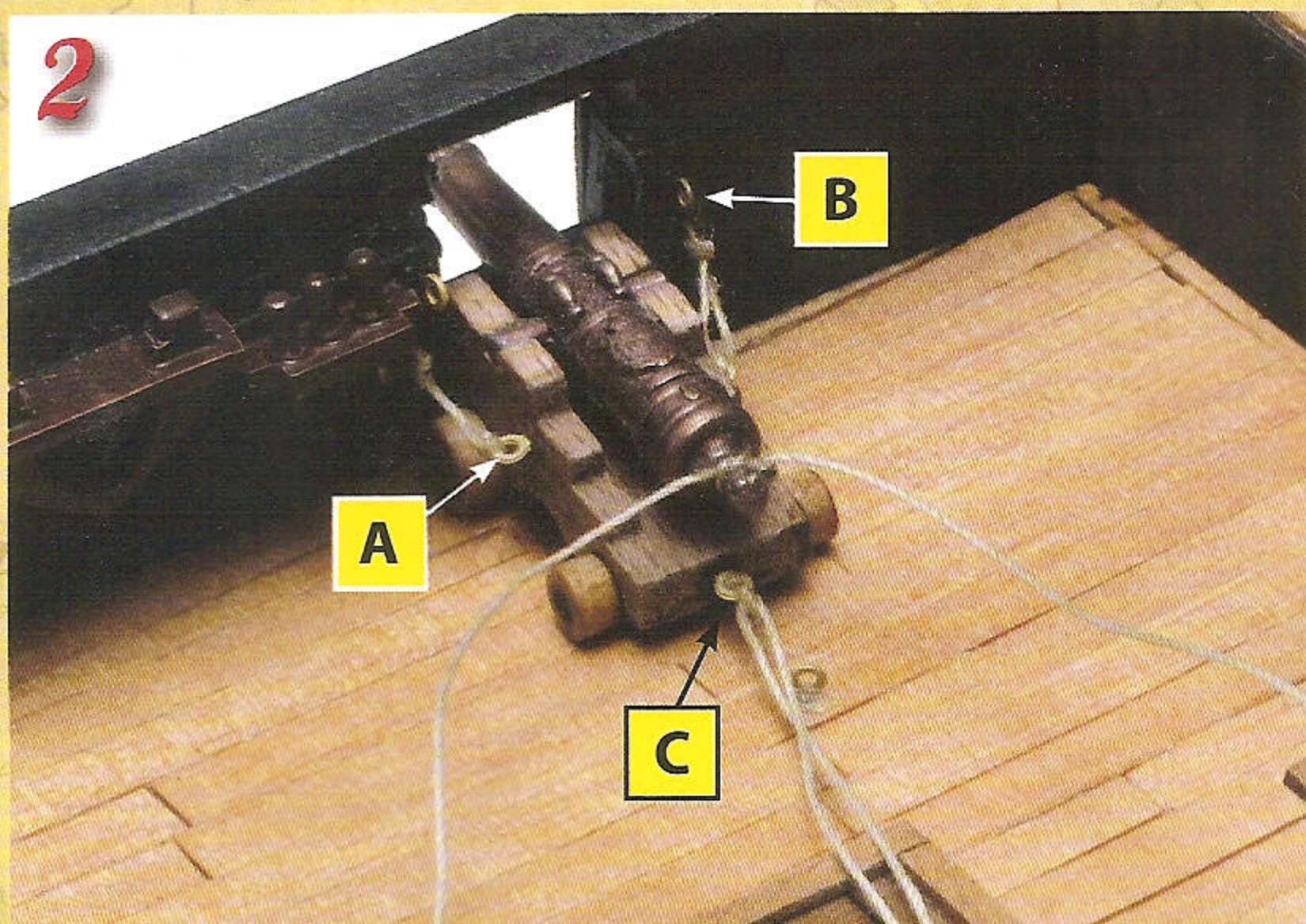

Переходим к методу фиксации В: каждый конец нити, которая намотана на ствол, будет привязан к верхнему кольцу, находящемуся на фальшборте. В этом случае также, нанеси немного столярного клея на каждое кольцо, чтобы закрепить узел.

World Dominion

Теперь привяжи пушку по методу С между лафетом и кольцом в верхней палубе. В этом случае также, нанеси каплю столярного клея на каждое кольцо, чтобы закрепить узел; и как всегда, держи под рукой ватную палочку, чтобы убирать излишки клея.

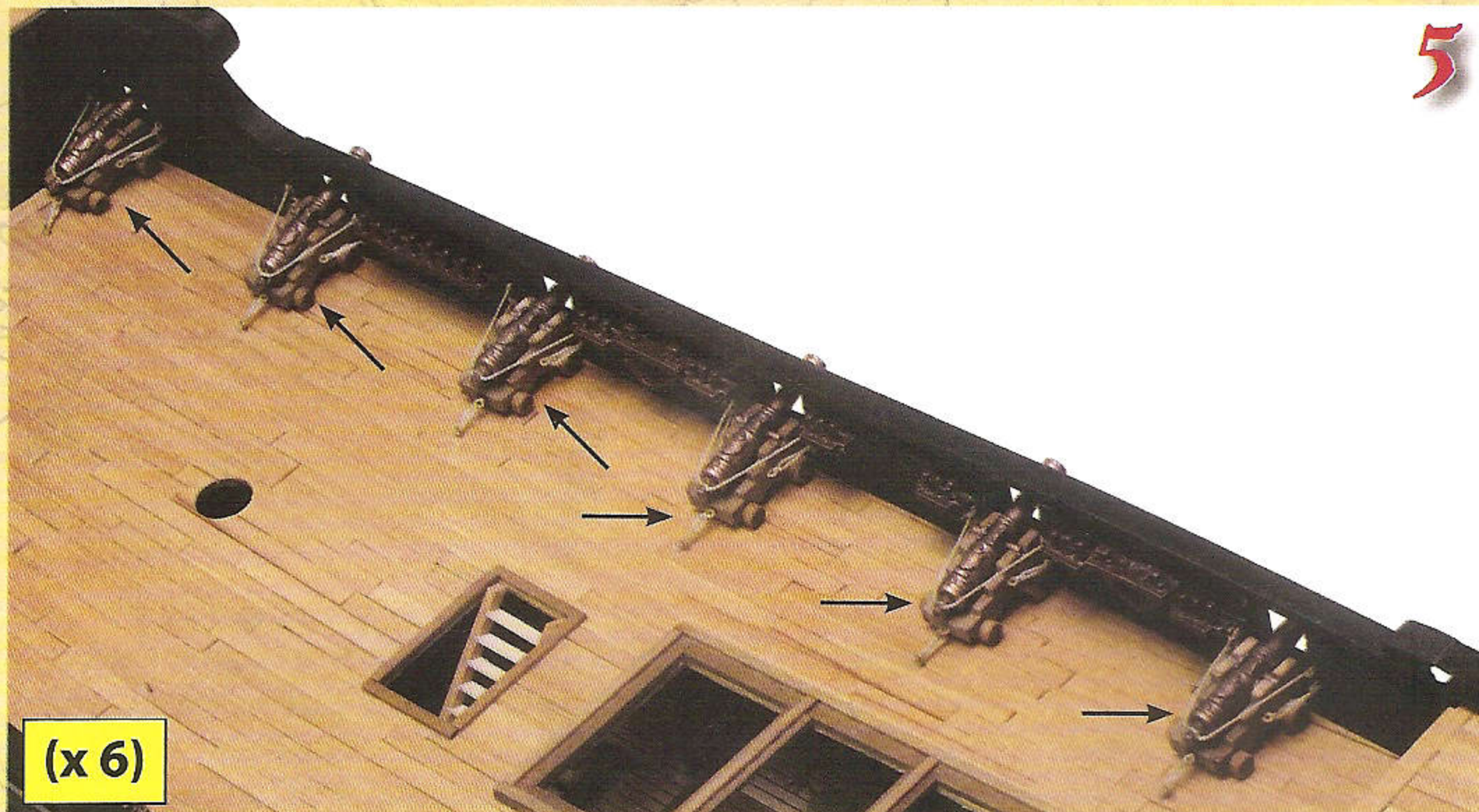
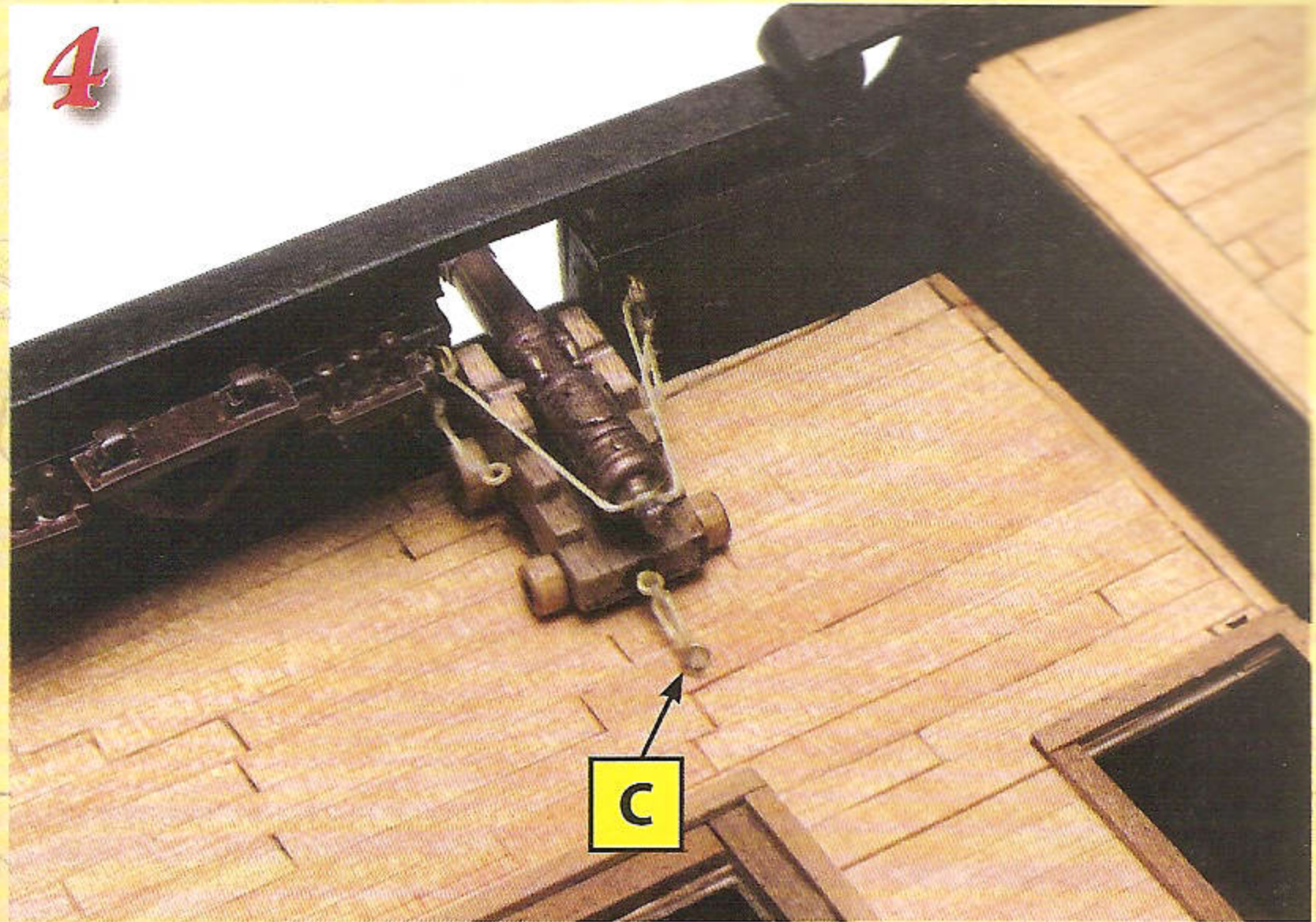

Проделай все те же операции с остальными пятью пушками, которые нужно установить на левом борту, в общей сложности ты зафиксируешь шесть пушек. Установка пушек потребует от тебя и времени, и внимания: работай аккуратно, делай паузы время от времени.

Затем переходим к правому борту корабля, повтори первые пять пунктов монтажа из этого номера с новыми шестью пушками, которые будут устанавливаться на штирборте.

Напоминаем тебе, что многие моделисты приклеивают лафеты прямо к палубе корабля, не привязывая пушки, как это делаем мы. Благодаря этим особенностям, твою модель корабля будет отличать высокий уровень конструкторской техники.





Построй «Чёрную Жемчужину»

Теперь ты должен собрать салинг для грот-мачты. Для этого отдели от деревянной рамы, прилагаемой к этому номеру, две детали M11 и две M12; затем столярным клеем приклей элемент M12 к двум деталям M11, вставив его в соответствующие пазы и расположив детали так, как показано на рисунке.

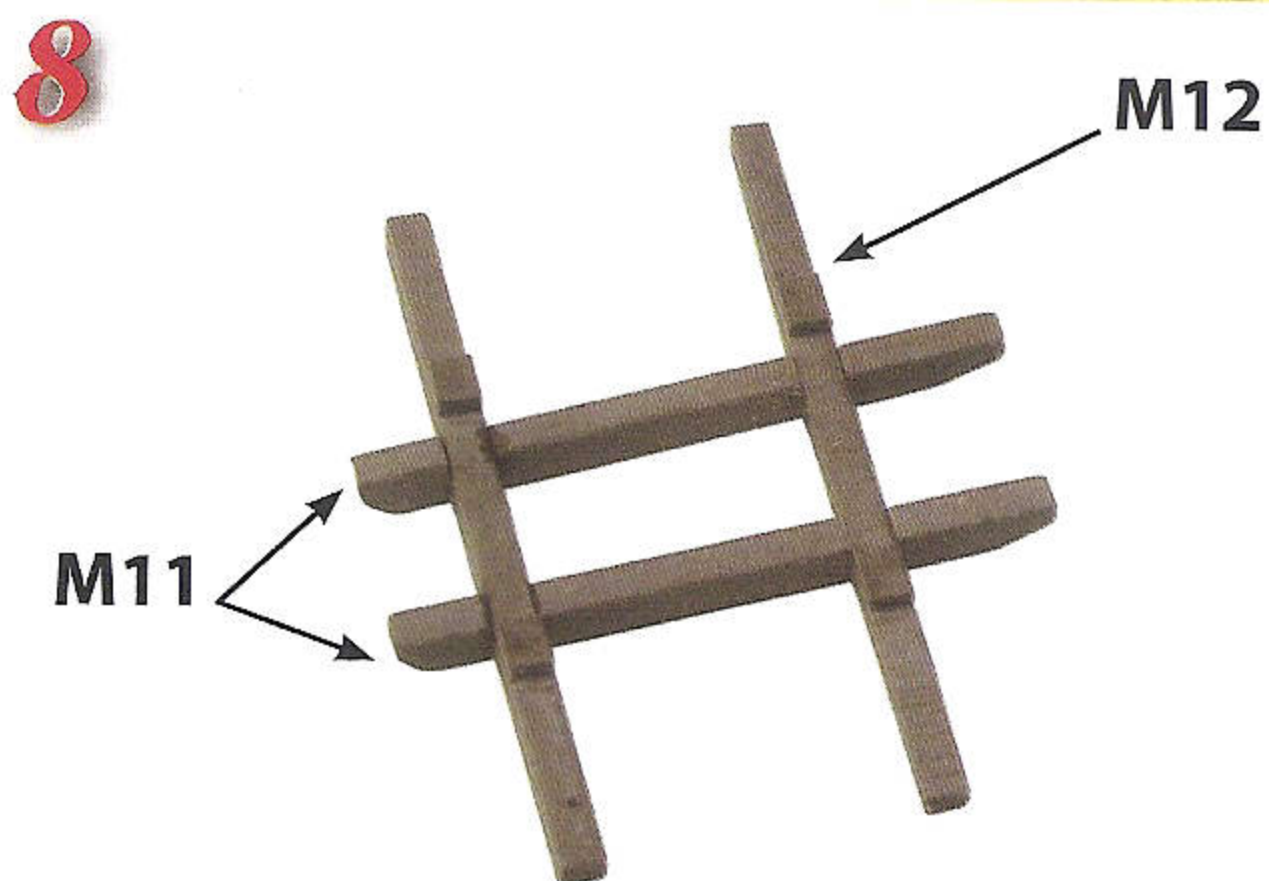
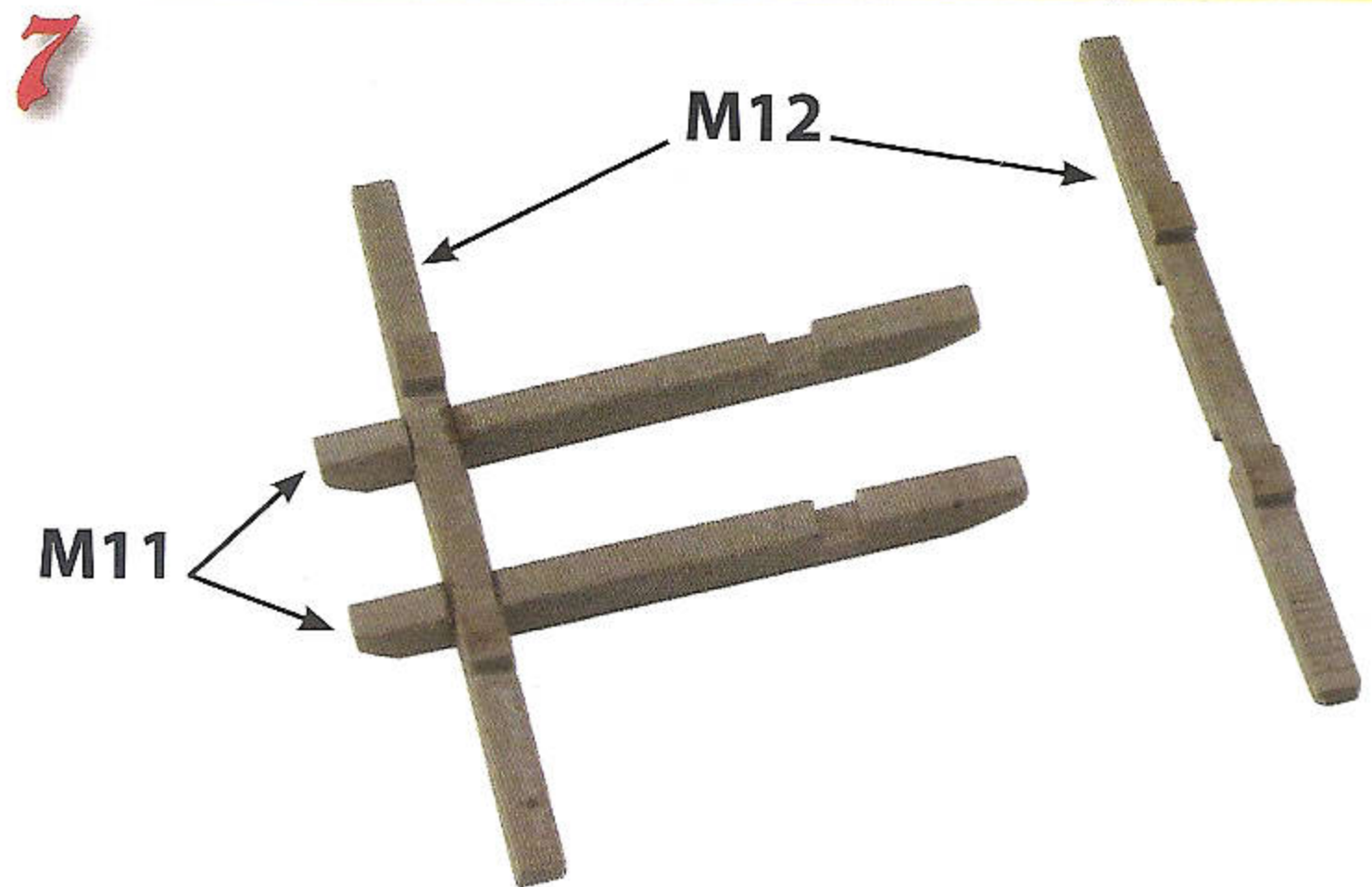

Заверши сборку салинга для грот-мачты, вставив вторую деталь M12 в пазы деталей M11, как показано на рисунке снизу. Так как ты пользуешься столярным клеем, советуем тебе держать под рукой ватную палочку, чтобы убирать излишки клея.

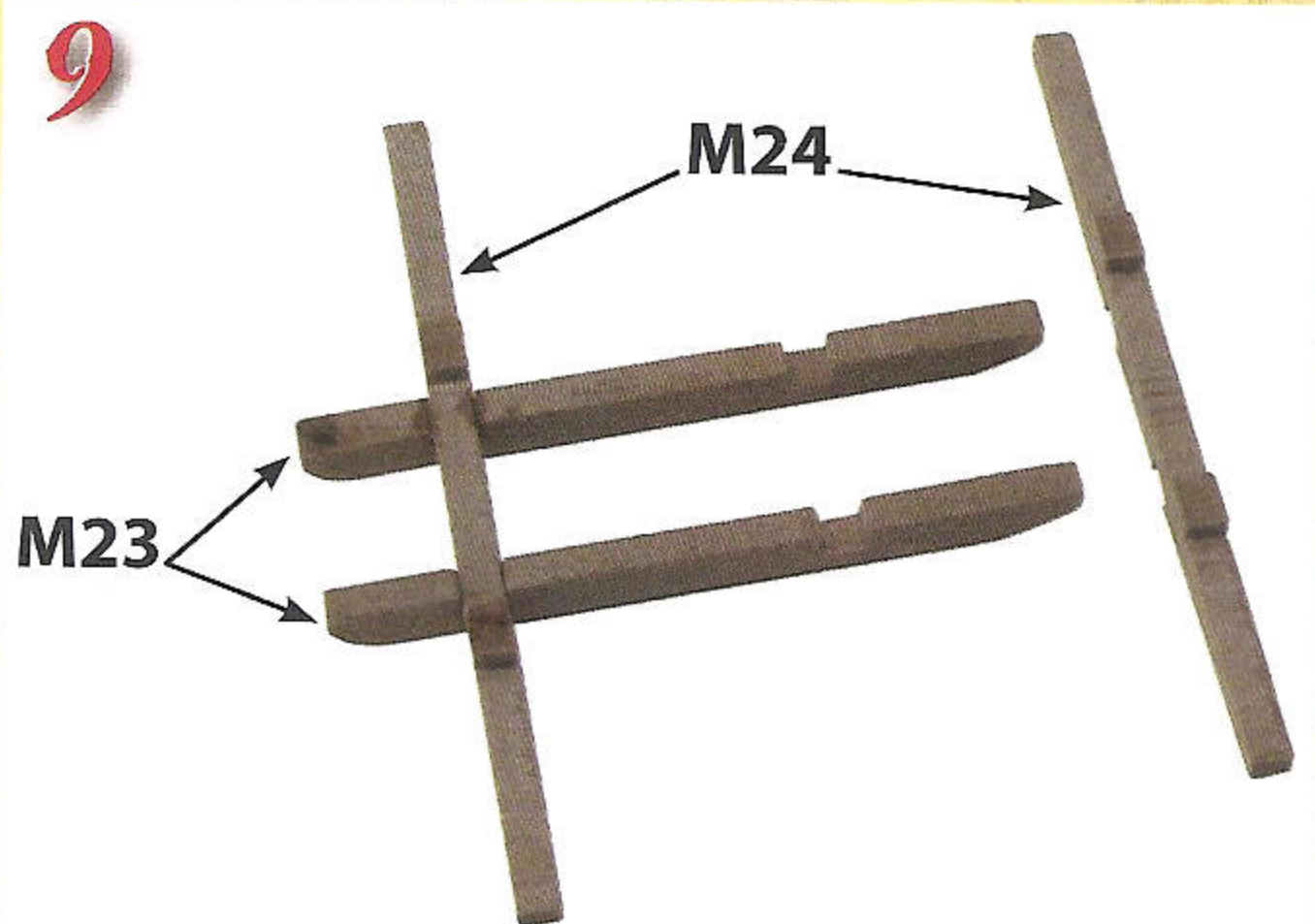

Сейчас ты будешь собирать салинг для фок-мачты. Для этого отдели от деревянной рамы, прилагаемой к тому номеру, две детали M23 и две M24; затем столярным клеем приклей элемент M24 к двум деталям M23, вставив его в соответствующие пазы и расположив детали так, как показано на рисунке.

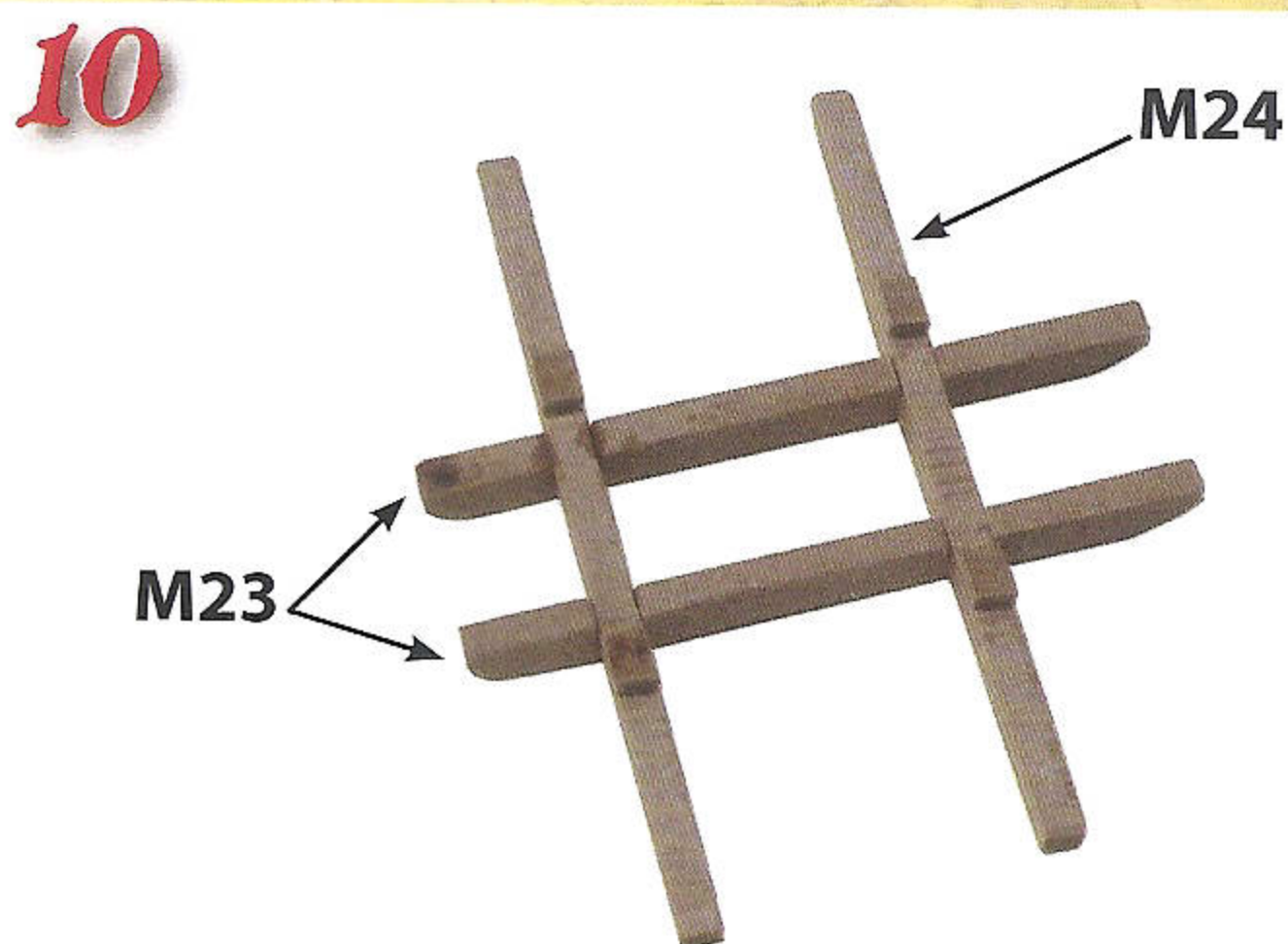

Заверши сборку салинга для фок-мачты, вставив вторую деталь M24 в пазы деталей M23, как показано на рисунке снизу. Так как ты пользуешься столярным клеем, советуем тебе, как всегда, держать под рукой ватную палочку, чтобы убирать излишки клея.

11

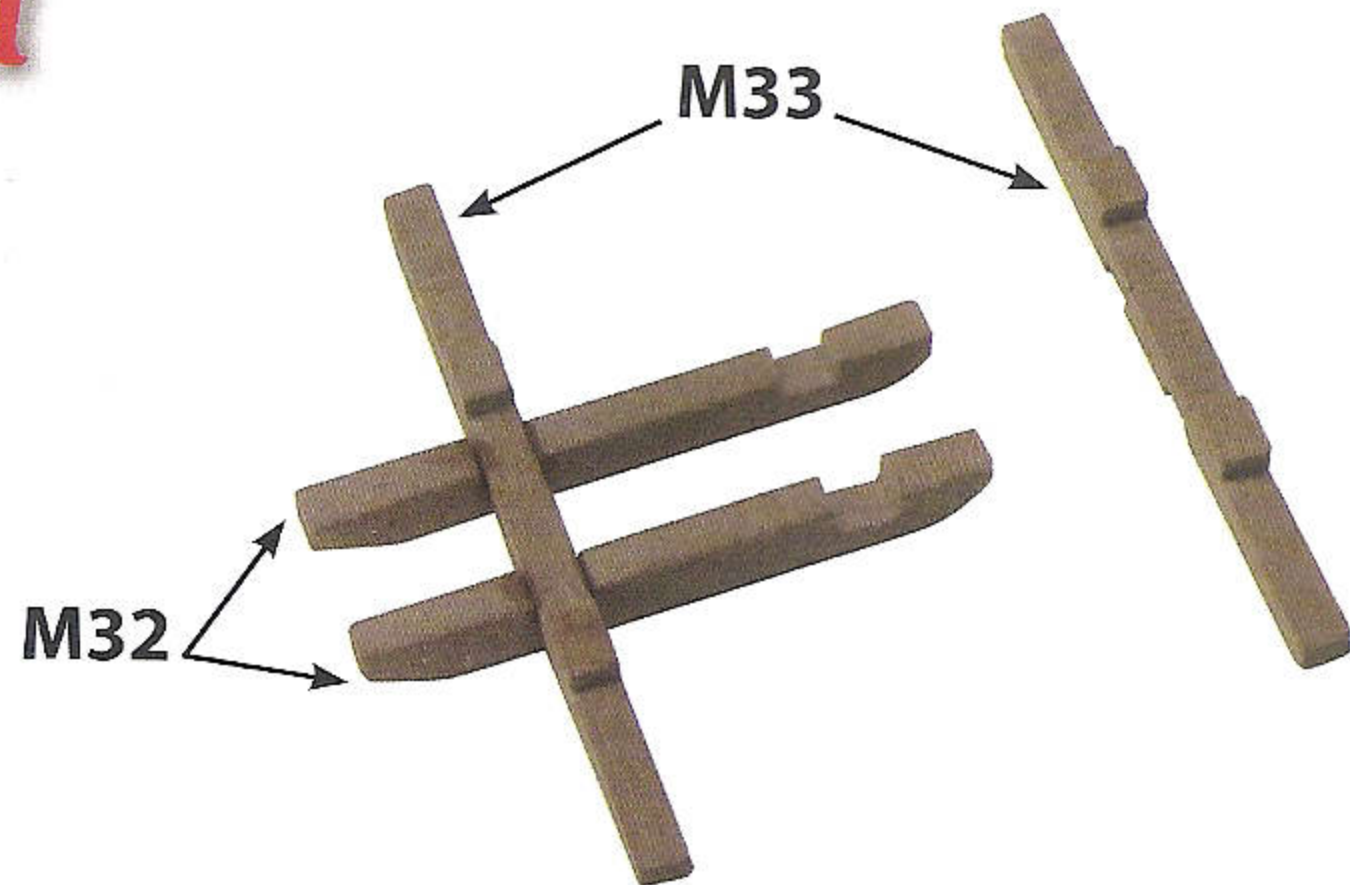

Переходим к сборке салинга для бизань-мачты. Для этого отдели от деревянной рамы, прилагаемой к этому номеру, две детали M32 и две M33, а затем столярным клеем приклей элемент M33 к двум деталям M32, вставив его в соответствующие пазы и расположив детали так, как показано на рисунке.

12

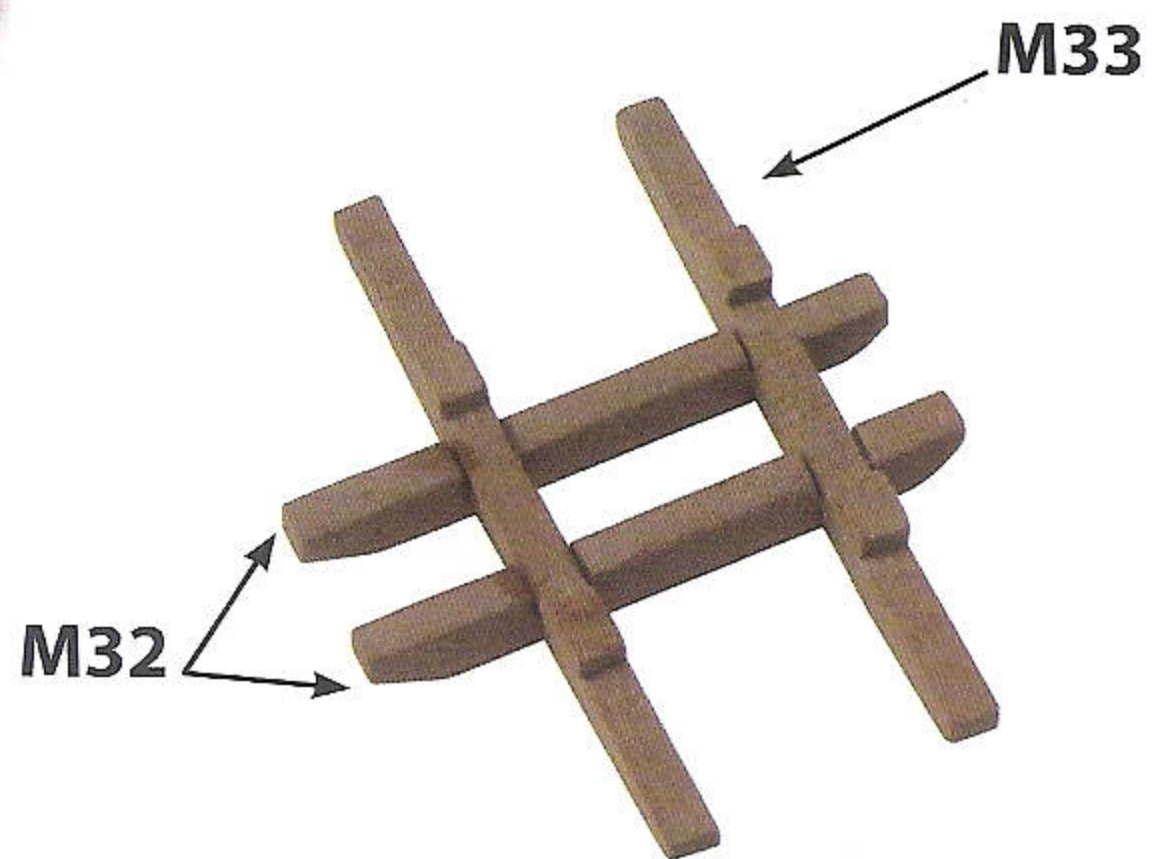

Заверши сборку салинга для бизань-мачты, вставив вторую деталь M33 в пазы деталей M32, как показано на рисунке снизу. Напоминаем тебе, что нужно держать под рукой ватную палочку, чтобы убирать излишки клея.

**ВСЁ
ГОТОВО!**



**Вот результат твоей работы!
Продолжай собирать
«Чёрную Жемчужину»:
не пропусти следующий
номер журнала!**



ПИРАТЫ КАРИБСКОГО МОРЯ НА СТРАННЫХ БЕРЕГАХ

Собери «Чёрную Жемчужину», волшебный пиратский корабль

В следующем номере

ШКОЛА МОДЕЛИЗМА

Приступай к сборке рангоутов: установи марсы сначала на бизань-мачте, затем на всех остальных, вплоть до фок-мачты!

МИР ПИРАТОВ

Мелодия прошлого

Запертая в карцере «Чёрной Жемчужины», Тиа Дальма встречается своего бывшего возлюбленного... Дэви Джонса!

Обещание Калипсо

Месть людям? Вечная любовь Дэви Джонса? Чего хочет Калипсо?!

Военные действия

Сражаться или сбежать? Надо принять решение! Для этого вызван хранитель Кодекса пиратов...

ПОСТЕР

На этот раз ты узнаешь все, даже самые сокровенные, тайны богини Калипсо!

Прилагаемые детали:

марсы для сборки рангоутов «Чёрной Жемчужины»!

