



РЕКОМЕНДУЕМАЯ ЦЕНА: 199 РУБ. / 39,9 ГРН.

ПИРАТЫ КАРИБСКОГО МОРЯ НА СТРАННЫХ БЕРЕГАХ

Собери «Чёрную Жемчужину», волшебный пиратский корабль

94

БОЛЬШОЙ КОРАБЛЬ ДЛИНОЙ
80 CM



ШКОЛА МОДЕЛИЗМА

МИР ПИРАТОВ

ПОСТЕР

+
МАРСЫ ДЛЯ
БИЗАНЬ-МАЧТЫ
И ДЛЯ ФОК-
МАЧТЫ

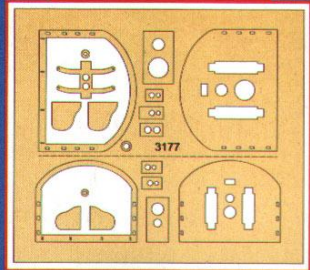

ISSN 2223-1455
00094
9 772223 145592



©Disney

hachette

Коллекция для взрослых

12+



Пираты Карибского моря на странных берегах

Собери «Чёрную Жемчужину», волшебный пиратский корабль

hachette
коллекция

Пираты Карибского моря на странных берегах. Собери «Чёрную Жемчужину».
Выпуск № 94, 2013

РОССИЯ

Учредитель ООО «Ашет Коллекция»
Издатель ООО «Ашет Коллекция»
Главный редактор:
Иванников Михаил Юрьевич
Адрес редакции, издателя:
127015, Москва, ул. Вятская, д.49, стр. 2
Адрес для писем: 127220, г. Москва а/я 40
Отдел обслуживания клиентов:
8 – 800 – 200 – 09 – 79
По техническим вопросам пишите на:
info@hachette-kolleksia.ru

Федеральная служба по надзору в сфере массовых коммуникаций, связи и охраны культурного наследия.
Свидетельство ПИ № ФС 77 – 45553 от 16 июня 2011 г.
Распространение: ООО «ТДС»
E-mail: tds@BauerMedia.ru

БЕЛОРУССИЯ

Распространение: ООО «Росчерк»
Республика Беларусь, г. Минск
Тел.: + (37517) 299-51-70

КАЗАХСТАН

Распространение: ТОО «КазПресс»
Республика Казахстан, г. Алматы
Тел.: + (727) 250-21-64

УКРАИНА

Учредитель и Издатель:
ООО «Ашетт Коллексьон Україна»

Юридический адрес:
ул. Шелковичная, д.42-44, оф.15 В
г.Киев, 01601

Главный редактор:
Нагорнов Дмитрий Владимирович

Распространение:
ООО «Эдипресс Украина»
ул. Димитрова, 5, корп.10а, г.Киев, 03680

Свидетельство о государственной регистрации СМИ
от Государственной регистрационной службы Украины
№ 18548 – 7348Р от 29.12.2011

Отпечатано в:

IMPRESIA IBERICA
Ctra de Caldes, Km3.7
08130 Sta Perpetua de la Moguda
Espanne
Тираж 18 300 экз.

Рекомендуемая цена:
Первого выпуска: 49 руб / 7,9 грн;
Второго выпуска: 99 руб / 19,9 грн;
Третьего и последующих: 199 руб. / 39,9 грн.
Издатель оставляет за собой право увеличить рекомендуемую цену выпусков.

Издатель оставляет за собой право изменять последовательность номеров и их содержание.
В каждом номере журнала часть модели и инструкция по сборке.
Не продавать отдельно.
Периодическое издание.
Продукт предназначен для конструкторов-моделистов, не является игрушкой.
Коллекция предназначена для взрослых.

Copyright © DISNEY

Based on Walt Disney's Pirates of the Caribbean
Based on characters created by Ted Elliott & Terry Rossio and Stuart Beattie and Jay Wolpert
Suggested by the novel by Tim Powers
Screen Story and Screenplay by Ted Elliott & Terry Rossio.

© 2013 Hachette Collections, France

© 2013 Ашет Коллекция

© 2013 Ашетт Коллексьон Україна

Перевод и исполнение: CGI

Воспроизведение материалов в любом виде, полностью или частями, запрещено.
Все права защищены.

Подписано в печать: 15.07.2013 г.

3

ШКОЛА МОДЕЛИЗМА

Приступай к сборке рангоутов:
установи марсы сначала на
бизань-мачте, затем на всех
остальных, вплоть до фок-мачты!



8

МИР ПИРАТОВ



8 Мелодия прошлого

Запертая в карцере «Чёрной Жемчужины», Тиа Дальма встречает своего бывшего возлюбленного... Дэви Джонса!



10 Обещание Калипсо

Месть людям? Вечная любовь Дэви Джонса? Чего хочет Калипсо?!



12 Военные действия

Сражаться или сбежать? Надо принять решение! Для этого вызван хранитель Кодекса пиратов...

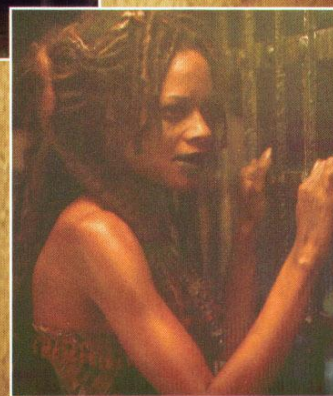

15

ПОСТЕР

Портрет Тии Дальмы можно вырезать и поставить в рамку.

Чтобы не пропустить ни одного выпуска «Пиратов Карибского моря. На странных берегах», советуем покупать их всегда в одном и том же месте.

www.blackpearl-collection.ru

Собери «Чёрную Жемчужину»!

С каждым новым номером ты будешь постепенно строить большой пиратский корабль!

Ты сейчас собираешь эту часть судна!



This product is manufactured under license from the Walt Disney Co. © Disney

Длина: 80 см
Высота: 69,5 см
Ширина: 31,5 см

Вниманию родителей:

В каждом номере вы найдёте подробную инструкцию по сборке корабля. Дети могут участвовать в постройке корабля вместе со взрослыми.

Собирай вместе с кем-нибудь из взрослых!

СОБРАТЬ МОДЕЛЬ ПРОСТО

СОЕДИНЯЕМ ЭЛЕМЕНТЫ - ГОТОВО!

Следуй инструкциям, и сборка пройдёт без всяких трудностей.

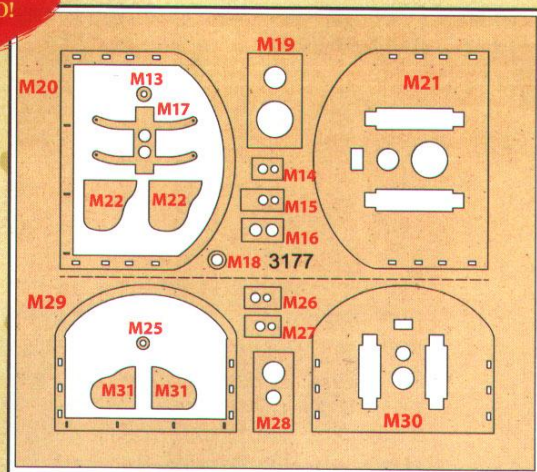

К этому номеру прилагается деревянная рама с деталями для сборки марсов бизань-мачты и фок-мачты..

Для монтажа, описанного далее, тебе понадобятся только детали, полученные с этим номером: сегодня ты не будешь работать с моделью корабля.

В одном из следующих номеров мы покажем, как установить марсы на соответствующих мачтах (а затем и на «Чёрной Жемчужине»).

Внимание: когда ты закончишь монтаж, описанный в этом номере, на раме останутся два клотика М13 и М25: не потеряй их! Помимо деталей, к номеру прилагаются две новые схемы для сборки рангоутов: они тебе понадобятся уже в следующий раз!

ИНСТРУМЕНТЫ!

Для работы тебе понадобятся дополнительные инструменты, которыми легко обзавестись:

- Карандаш • резак • доска для резки • столярный клей • кисточка и краска для дерева (Humbrol Matt Black 33) • ватные палочки



Собери «Чёрную Жемчужину»

Обращайся осторожно с
резаком для
бумаги!

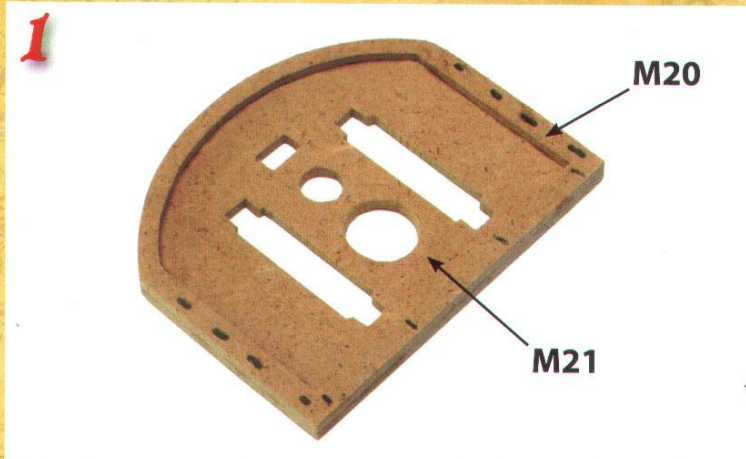

Для начала отдели от деревянной рамы, приложенной к этому номеру, рамку M20 и марс фок-мачты M21. Затемкрепи столярным клеем рамку на марсе, как показано на фотографии: прямоугольные отверстия на обеих деталях должны быть выровнены по отношению друг к другу.

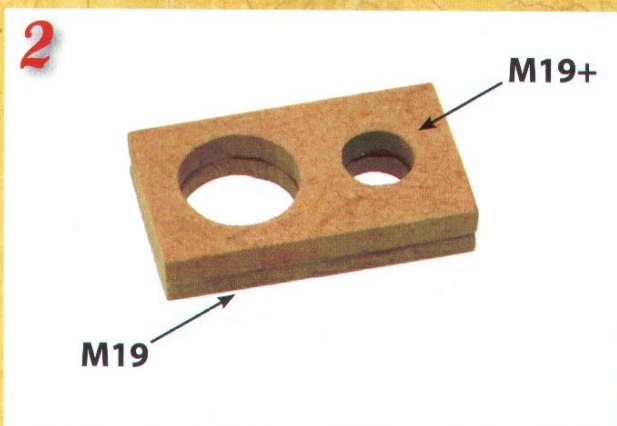

Возьми два эзельгофта M19+ и M19: первый (толщиной 3 мм) прилагался к номеру 93, второй (толщиной 2 мм) пришёл с этим номером. Положи один эзельгофт на другой и приклей их так, как показано на рисунке.

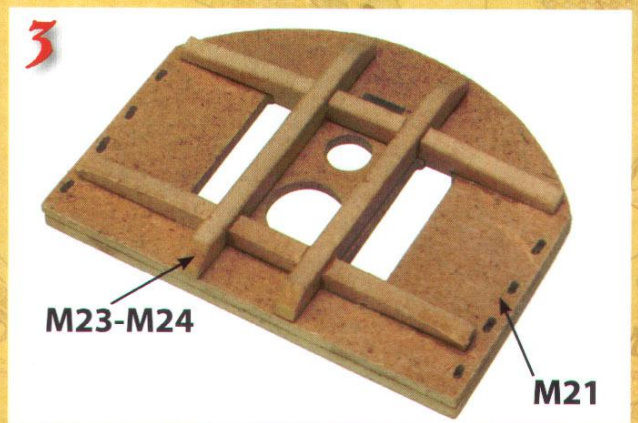

Теперь возьми салинг M23-M24 для фок-мачты (он был собран в прошлый раз) и приклей его к марсу M21. Обрати внимание, что салинг приклеивается на другой стороне марса, не на той, где мы закрепили рамку M20 в пункте 1.

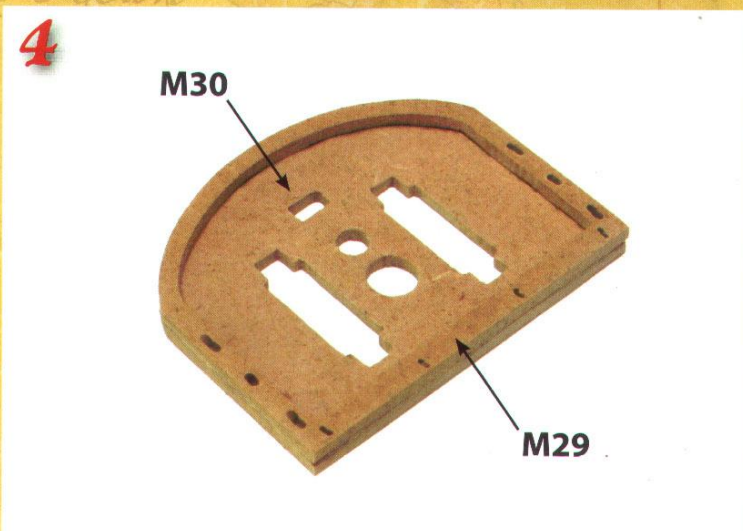

Теперь отдели от деревянной рамы, приложенной к этому номеру, рамку M29 и марс для бизань-мачты. Затемкрепи столярным клеем рамку на марсе, как показано на фотографии: прямоугольные отверстия на обеих деталях должны быть выровнены по отношению друг к другу.

5

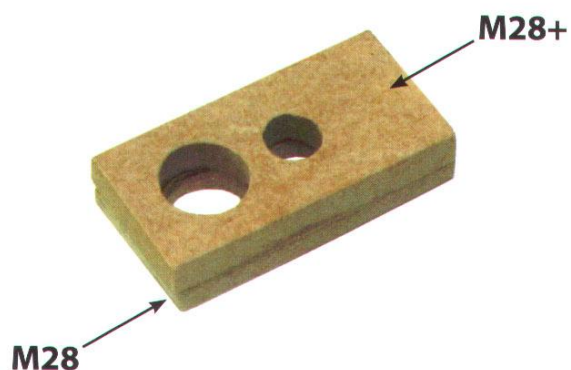

Возьми два эдельгота M28+ и M28: первый (толщиной 3 мм) прилагался к номеру 93, второй (толщиной 2 мм) пришёл с этим номером. Положи один эдельгот на другой и приклей их так, как показано на рисунке сбоку.

6

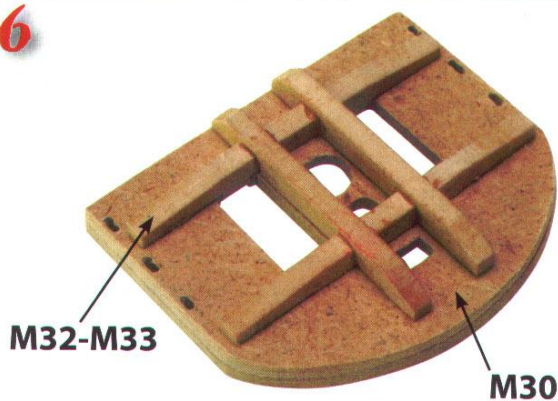

7

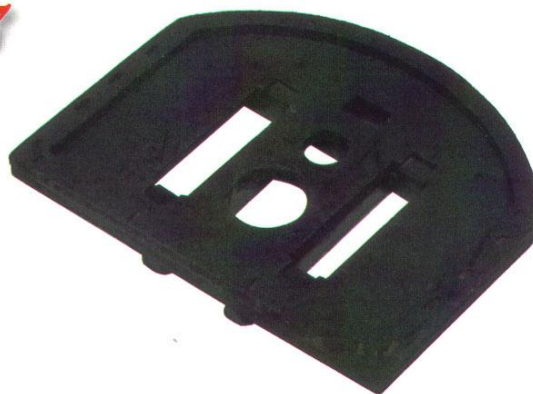

Теперь возьми салинг M32-M33 для бизань-мачты (он был собран в прошлый раз) и приклей его к марсу M30. Обрати внимание, что салинг приклеивается на другой стороне марса, не на той, где мы закрепили раму M29 в пункте 4.

Покрась верхнюю сторону марса фок-мачты краской Humbrol Matt Black 33, как показано на рисунке. Как всегда, если хочешь, чтобы деталь блестела, используй эмалевый вариант краски этого цвета.

8



Дай марсу для фок-мачты высохнуть, затем переверни деталь и покрась нижнюю сторону краской Humbrol Matt Black 33 (в этом случае также эмалевый вариант краски нужен для более блестящего эффекта).



Построй «Чёрную Жемчужину»

9

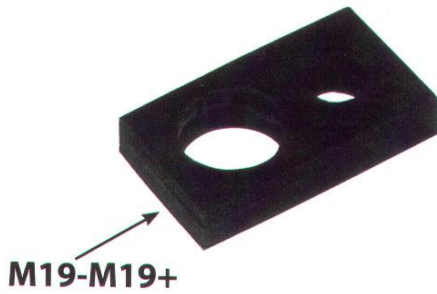

M19-M19+

Теперь возьми эзельгофт M19-M19+, собранный в пункте 2, и покрась его краской Humbrol Matt Black 33. Если в предыдущих пунктах был использован эмалевый вариант краски, то сейчас и в дальнейшем продолжай использовать именно его.

10

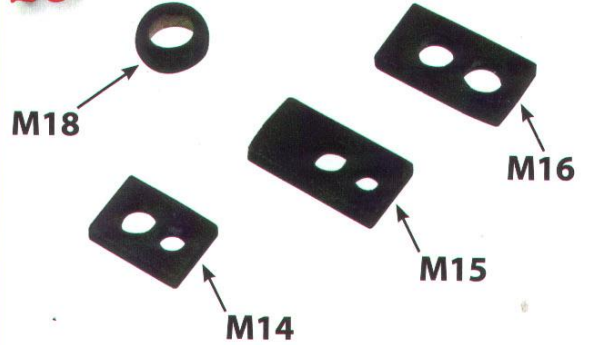

M18

M16

M15

M14

Отдели от рамы, приложенной к этому номеру, три эзельгофта для фок-мачты M14, M15 и M16 и кольцо M18; покрась в чёрный цвет четыре детали. Эти элементы – небольшого размера, поэтому советуем тебе работать медленно и аккуратно.

11

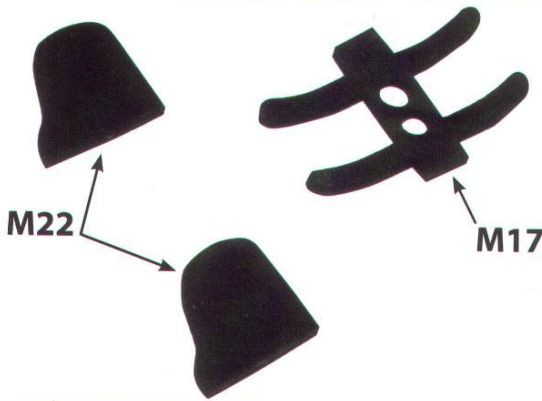

M22

M17

Рама, прилагаемая к этому номеру, содержит также два чикса для фок-мачты M22 и салинг M17. Как мы уже делали раньше, отдели от деревянной рамы эти детали и покрась их чёрной матовой краской или эмалевой, в зависимости от твоих предпочтений.

12

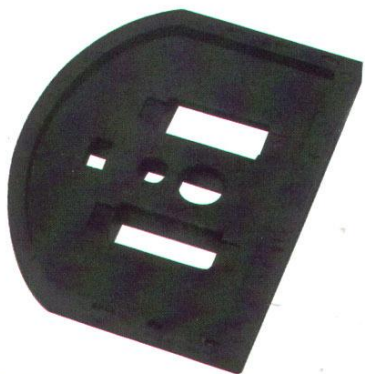

Теперь покрась также внешнюю сторону марса бизань-мачты краской Humbrol Matt Black 33, как показано на рисунке. Как всегда, если хочешь, чтобы деталь блестела, используй эмалевый вариант краски этого цвета.

13

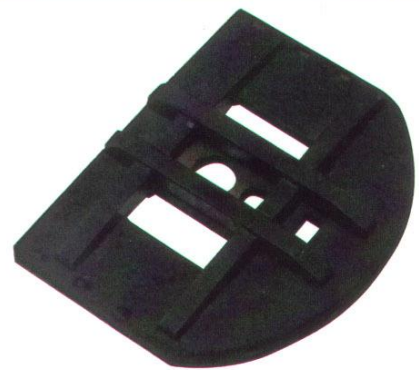

Оставь марс для бизань-мачты сохнуть, затем переверни деталь и покрась также нижнюю сторону краской Humbrol Matt Black 33. После того, как покрашенные тобой в этом номере детали высохнут, положи их в надёжное место: тебе они понадобятся в следующих номерах.

14



Возьми эзельгофт M28-M28+, который был собран в пункте 5 и покрась его в чёрный цвет. Так как деталь – небольших размеров, обращайся с ней аккуратно и внимательно.

В завершение отдели от рамы, прилагаемой к этому номеру, два чикса M31 и два небольших эзельгофта M26 и M27: все эти детали понадобятся для сборки бизань-мачты. Как мы уже делали раньше, покрась элементы чёрной матовой или эмалевой краской, в зависимости от твоих предпочтений.

Внимание: после всех монтажных работ в этом номере на раме должны остаться два клотика M13 и M25, которые будут крепиться на верхушки мачты: не потеряй их!

15

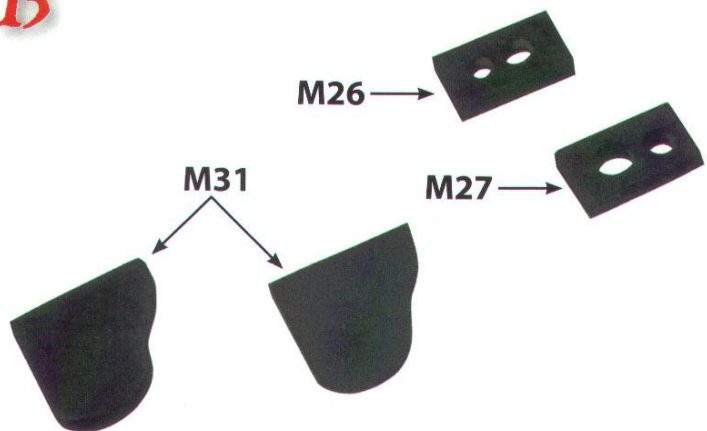

**ВСЁ
ГОТОВО!**

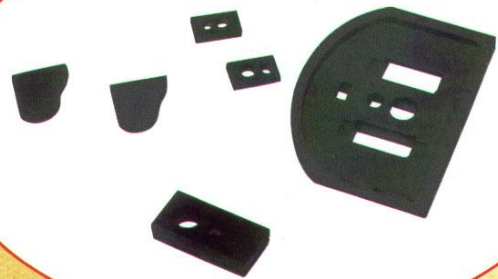

**Вот результат твоей работы!
Продолжай собирать «Чёрную Жемчужину»:
не пропусти следующий номер журнала!**



ПИРАТЫ КАРИБСКОГО МОРЯ НА СТРАННЫХ БЕРЕГАХ

Собери «Чёрную Жемчужину», волшебный пиратский корабль

В следующем номере

ШКОЛА МОДЕЛИЗМА

Собери марс для грот-мачты и приступай к сборке рангоутов корабля.

МИР ПИРАТОВ

Капитан Тиг

На собрании пиратских баронов появляется хранитель Кодекса... отец Джека Воробья!

Кодекс пиратов

Объёмный свод правил регулирует поведение пиратов, но всё зависит от трактовки...

Статья № 6

Сначала нужно выбрать Короля пиратов, а затем вступить в войну с Беккетом: так гласит Кодекс!

ПОСТЕР

С тем, что Джек Воробей очень ловкий, находчивый и везучий, трудно поспорить...

Вот только сможет ли он стать пиратским Королём?

Прилагаемые детали:

марс для грот-мачты «Чёрной Жемчужины»!

