



РЕКОМЕНДУЕМАЯ ЦЕНА: 199 РУБ./39,9 ГРН.

# ПИРАТЫ КАРИБСКОГО МОРЯ НА СТРАННЫХ БЕРЕГАХ

Собери «Чёрную Жемчужину», волшебный пиратский корабль

96

БОЛЬШОЙ КОРАБЛЬ ДЛИНОЙ  
80 СМ



ШКОЛА МОДЕЛИЗМА

МИР ПИРАТОВ

ПОСТЕР

+  
ДЕРЕВЯННЫЕ  
ПРУТЬЯ ДЛЯ  
РАНГОУТОВ  
КОРАБЛЯ



Купи все выпуски журнала и собери «Чёрную Жемчужину»!

Периодическое издание



©Disney

hachette

Коллекция для взрослых

12+





# Пираты Карибского Моря НА СТРАННЫХ БЕРЕГАХ

Собери «Чёрную Жемчужину», волшебный пиратский корабль

**hachette**  
коллекция

Пираты Карибского Моря на странных берегах. Собери «Чёрную Жемчужину».  
Выпуск № 96, 2013

## РОССИЯ

Учредитель ООО «Ашет Коллекция»  
Издатель ООО «Ашет Коллекция»  
Главный редактор:  
Иванников Михаил Юрьевич  
Адрес редакции, издателя:  
127015, Москва, ул. Вятская, д.49, стр. 2  
Адрес для писем: 127220, г.Москва а/я 40  
Отдел обслуживания клиентов:  
8-800-200-09-79

По техническим вопросам пишите на:  
info@hachette-kollektzia.ru

Федеральная служба по надзору в сфере массовых коммуникаций, связи и охраны культурного наследия.  
Свидетельство ПИ № ФС 77 – 45553 от 16 июня 2011 г.  
Распространение: ООО «ТДС»  
E-mail: tds@BauerMedia.ru

## БЕЛОРУССИЯ

Распространение: ООО «Росчерк»  
Республика Беларусь, г. Минск  
Тел.: + (37517) 299-51-70

## КАЗАХСТАН

Распространение: ТОО «КазПресс»  
Республика Казахстан, г. Алматы  
Тел.: + (727) 250-21-64

## УКРАИНА

Учредитель и Издатель:  
ООО «Ашетт Коллексьон Україна»

Юридический адрес:  
ул. Шевченко, д.42-44, оф.15 В  
г.Киев, 01601

Главный редактор:  
Нагорнов Дмитрий Владимирович

Распространение:  
ООО «Эдипресс Украина»  
ул. Димитрова, 5, корп.10а, г.Киев, 03680

Свидетельство о государственной регистрации СМИ  
от Государственной регистрационной службы Украины  
№ 18548 – 7348Р от 29.12.2011

Отпечатано в:

**IMPRESIA IBERICA**  
Ctra de Caldes, Km3.7  
08130 Sta Perpetua de la Moguda  
Espagne  
Тираж 18 300 экз.

Рекомендуемая цена:

Первого выпуска: 49 руб / 7.9 грн;  
Второго выпуска: 99 руб / 19.9 грн;  
Третьего и последующих: 199 руб. / 39.9 грн.

Издатель оставляет за собой право увеличить рекомендуемую цену выпусков.

Издатель оставляет за собой право изменять последовательность номеров и их содержание.

В каждом номере журнала часть модели и инструкция по сборке.  
Не продавать отдельно.

Периодическое издание.

Продукт предназначен для конструкторов-моделистов,  
не является игрушкой.

Коллекция предназначена для взрослых.

Copyright © DISNEY

Based on Walt Disney's Pirates of the Caribbean

Based on characters created by Ted Elliott & Terry Rossio and Stuart

Beattie and Jay Wolpert

Suggested by the novel by Tim Powers

Screen Story and Screenplay by Ted Elliott & Terry Rossio.

© 2013 Hachette Collections, France

© 2013 Ашет Коллекция

© 2013 Ашетт Коллексьон Україна

Перевод и исполнение: CGI

Воспроизведение материалов в любом виде, полностью или частями, запрещено.

Все права защищены.

Подписано в печать: 29.07.2013 г.



## 3 ШКОЛА МОДЕЛИЗМА

Собери рангоуты и установи на них дополнительные деревянные детали!

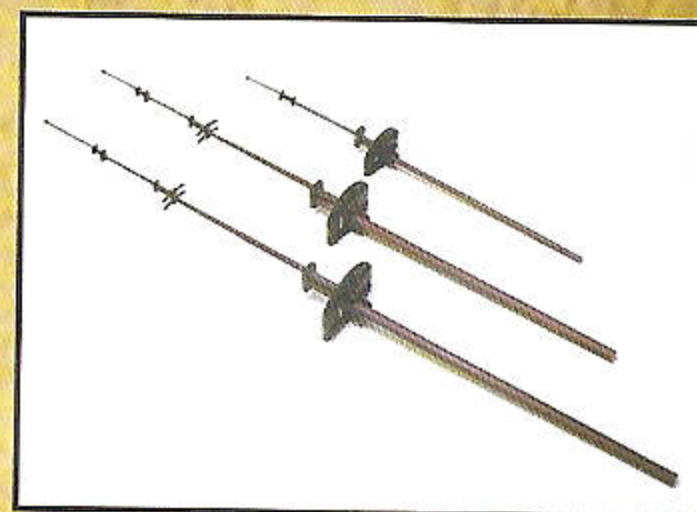

## 8 МИР ПИРАТОВ



### 8 < Король пиратов

Впервые в истории один из пиратских баронов набирает достаточное количество голосов и становится Королём...



### 10 < Столкновение двух флотов

Пиратские бароны готовы к сражению, но мощь противника ошеломляет их!

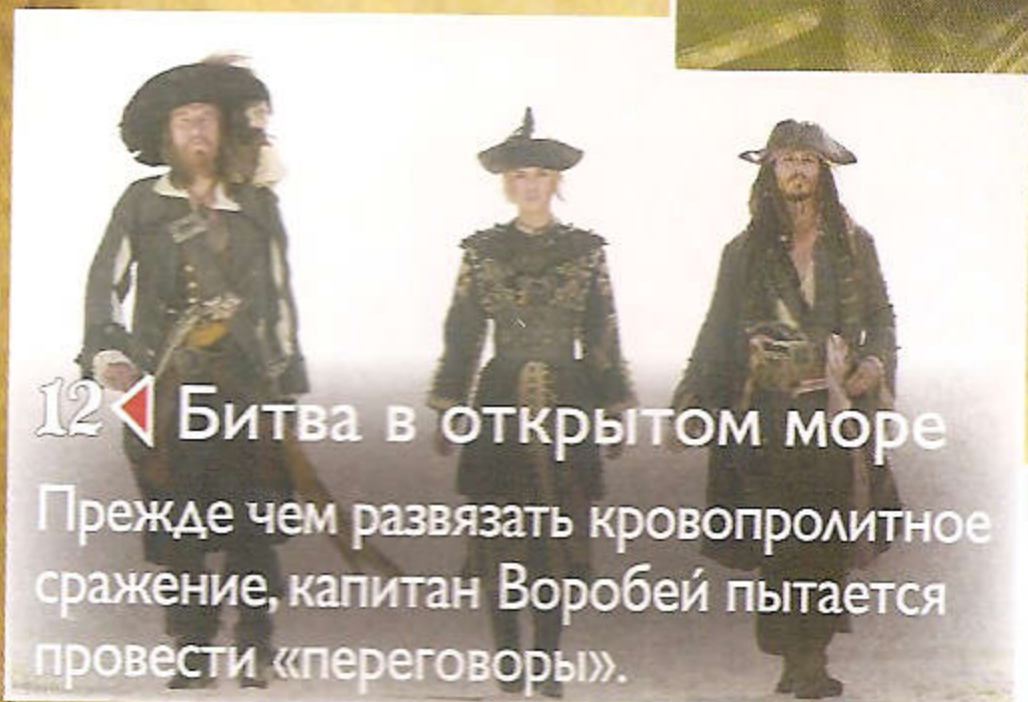

### 12 < Битва в открытом море

Прежде чем развязать кровопролитное сражение, капитан Воробей пытается провести «переговоры».



## 15 Постер

Портрет капитана Уилла Тёрнера можно вырезать и поставить в рамку.



Чтобы не пропустить ни одного выпуска «Пиратов Карибского моря. На странных берегах», советуем покупать их всегда в одном и том же месте.

[www.blackpearl-collection.ru](http://www.blackpearl-collection.ru)



# Собери «Чёрную Жемчужину»!

С каждым новым номером ты будешь постепенно строить большой пиратский корабль!

Ты сейчас собираешь эту часть судна!



Длина: 80 см  
Высота: 69,5 см  
Ширина: 31,5 см

## Внимание родителей:

В каждом номере вы найдёте подробную инструкцию по сборке корабля. Дети могут участвовать в постройке корабля вместе со взрослыми.

Собирай вместе с кем-нибудь из взрослых!

This product is manufactured under license from the Walt Disney Co. © Disney

## СОБРАТЬ МОДЕЛЬ ПРОСТО

СОЕДИНЯЕМ ЭЛЕМЕНТЫ - ГОТОВО!

Следуй инструкциям, и сборка пройдёт без всяких трудностей.

К этому номеру прилагаются 12 деревянных стволов разного размера для сборки трёх мачт «Чёрной Жемчужины».

- 2 ствола - размер: 10 x 350мм
- 1 ствол - размер: 8 x 250мм
- 3 ствола - размер: 6 x 260мм
- 1 ствол - размер: 4 x 135мм
- 2 ствола - размер: 3 x 110мм
- 3 ствола - размер: 2 x 80мм

Для описанных ниже работ, помимо стволов, полученных с этим номером, тебе понадобятся все детали рангоутов, над которыми мы работали в номерах 94 и 95, а также бумажные схемы для сборки мачт.

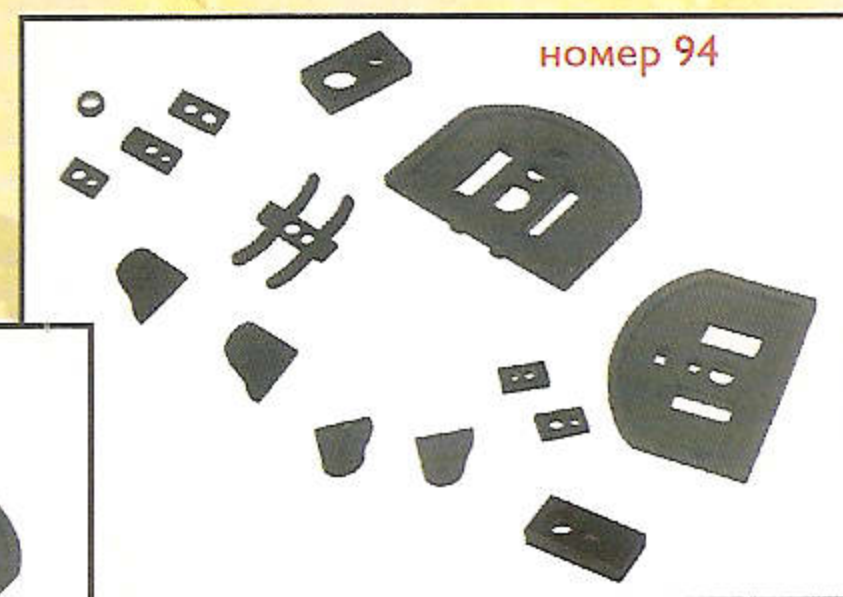

ИНСТРУМЕНТЫ!

Для работы тебе понадобятся дополнительные инструменты, которыми легко обзавестись:

- Карандаш • резак • доска для резки • мелкозернистая наждачная бумага • абразивная губка • кисточка и краска для дерева (Humbrol Brown 186) • столярный клей • ватные палочки





# Собери «Чёрную Жемчужину»

Обращайся осторожно с резакром для бумаги!

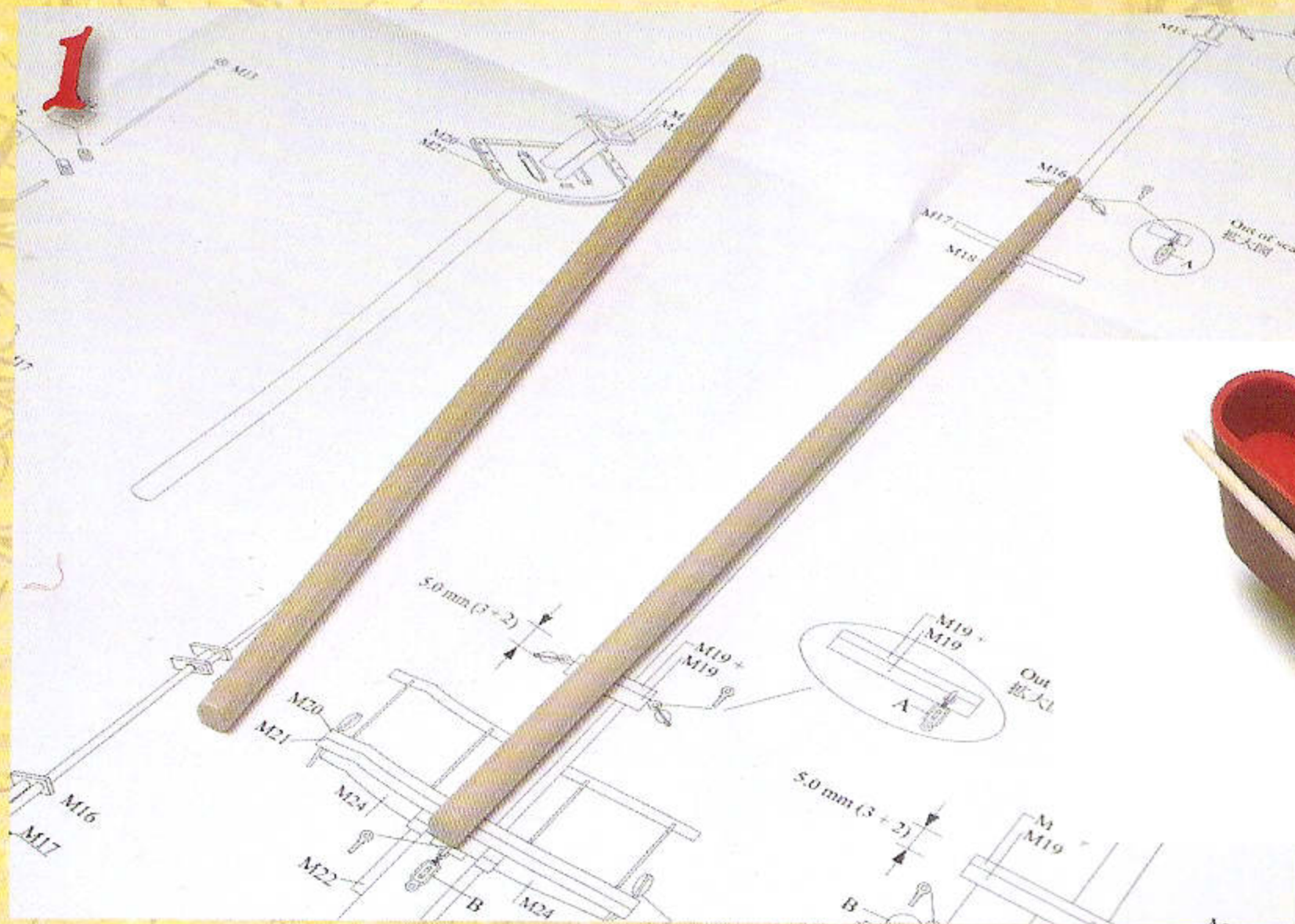

В этом номере ты соберёшь три мачты корабля. Для этого изучи размеры и форму каждой мачты на бумажных схемах; во время работы по монтажу мачт элементы, из которых они состоят, должны лежать отдельно друг от друга. На рисунке сбоку ты видишь два ствола фок-мачты, суженные сверху с помощью наждачной бумаги.



Смоделируй четыре ствола для фок-мачты, сверяясь с соответствующей схемой. Как мы уже тебе советовали в пункте 1, чтобы не запутаться, все элементы мачт должны лежать отдельно друг от друга. Таким же образом сделай стволы для грот-мачты, бизань-мачты и бушприта.



Приступай к покраске стволов грот-мачты краской Humbrol Brown 186. Как только детали высохнут, слегка пройдишь по ним абразивной губкой, чтобы добиться эффекта «выцветшего лака». Среди необходимых для сборки деталей был клотик M1 (находящийся на раме из номера 95), не забудь отделить его и покрасить.



Теперь возьми реи для грот-мачты (мы их собрали в прошлый раз) и покрась их краской Humbrol Brown 186. В этом случае также, после того, как детали высохнут, пройдишь по ним абразивной губкой, чтобы добиться эффекта «выцветшего лака».



Возьми детали для грот-мачты и покрась их краской Humbrol Brown 186. Пройдишь по ним абразивной губкой. Среди необходимых тебе элементов - клотик M13 (он находится на раме из номера 94), отдели его и покрась.



6



Реи фок-мачты

Теперь возьми реи для фок-мачты (мы их собрали в прошлый раз) и покрась их краской Humbrol Brown 186. В этом случае также, после того, как детали высохнут, пройди по ним абразивной губкой, чтобы добиться эффекта «выцветшего лака», что придаст твоей модели более реалистичный вид.

7



Стволы бизань-мачты

Покрась стволы бизань-мачты краской Humbrol Brown 186, после того, как они высохнут, пройди по ним абразивной губкой. Среди необходимых тебе элементов - клотик M25 (он находится на раме из номера 94), отдели его и покрась.

8

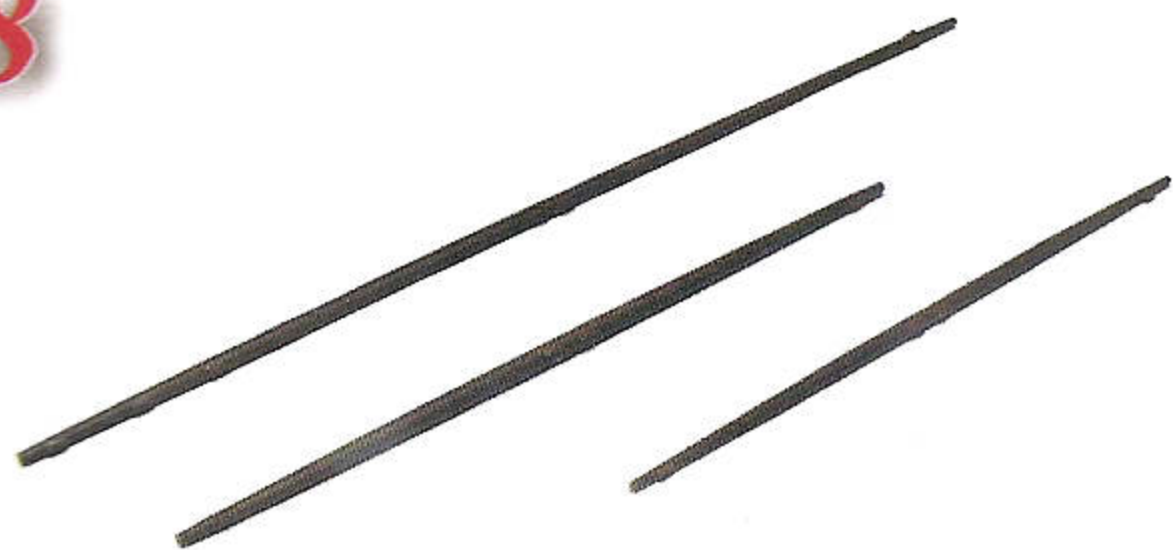

Реи бизань-мачты

Теперь возьми реи для бизань-мачты (мы их собрали в прошлый раз) и покрась их краской Humbrol Brown 186. Как всегда, после того, как детали высохнут, пройди по ним абразивной губкой, чтобы добиться эффекта «выцветшего лака».

9



Бушприт

В завершение покрась бушприт. В этом случае также используй краску Humbrol Brown 186, и после того, как деталь высохнет, пройди по ней абразивной губкой, чтобы добиться эффекта «выцветшего лака», естественно не стирая полностью только что нанесённую коричневую краску.

10

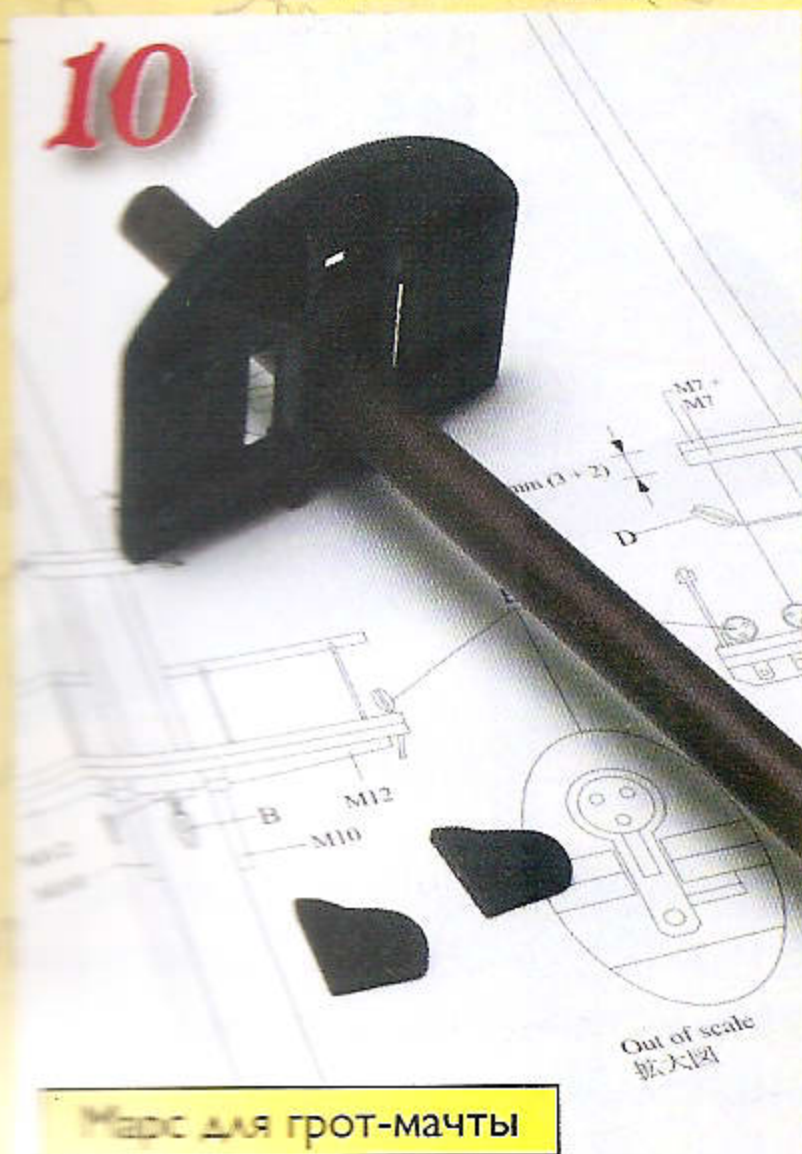

Чиксы для грот-мачты

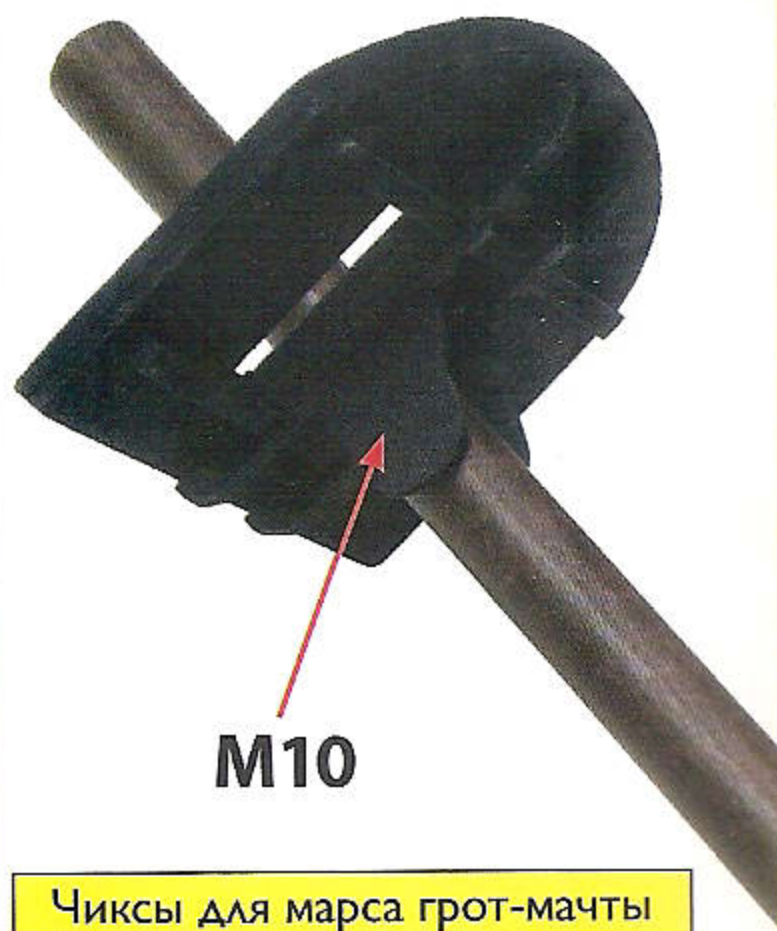

Чиксы для марса грот-мачты

Теперь нужно будет соединить ствол и марс грот-мачты. Для этого посмотри на схеме расположение марса (он был собран в прошлый раз) и отметь карандашом на стволе место его крепления. Затем вставь ствол в отверстие марса, как показано на рисунках сбоку. В случае необходимости, можешь слегка увеличить отверстие в марсе с помощью круглого напильника; затем приклей детали друг к другу.

Теперь установи два чикса M10 по обеим сторонам мачты под марсом, как показано на рисунке справа. Используй столярный клей для фиксации элементов.





# Построй «Чёрную Жемчужину»



Сейчас нужно соединить ствол и марс фок-мачты. Для этого посмотри на схеме расположение марса (ты его собрал в номере 94) и отметь карандашом на стволе место его крепления. Затем вставь ствол в отверстие марса, как показано на рисунках сбоку. В случае необходимости, можешь слегка увеличить отверстие в марсе с помощью круглого напильника; затем приклей детали друг к другу.

Теперь установи два чикса M22 по обеим сторонам фок-мачты под марсом, как показано на рисунке справа. Используй столярный клей для фиксации элементов.

Соедини также ствол и марс бизань-мачты. Как всегда, посмотри на схеме расположение марса (ты его собрал в номере 94) и отметь карандашом на стволе место его крепления. Затем вставь ствол в отверстие марса (в случае необходимости, можешь слегка увеличить отверстие в марсе с помощью круглого напильника); затем приклей детали друг к другу.

Теперь установи два чикса M31 по обеим сторонам бизань-мачты под марсом, как показано на рисунке справа. Используй столярный клей для фиксации элементов.

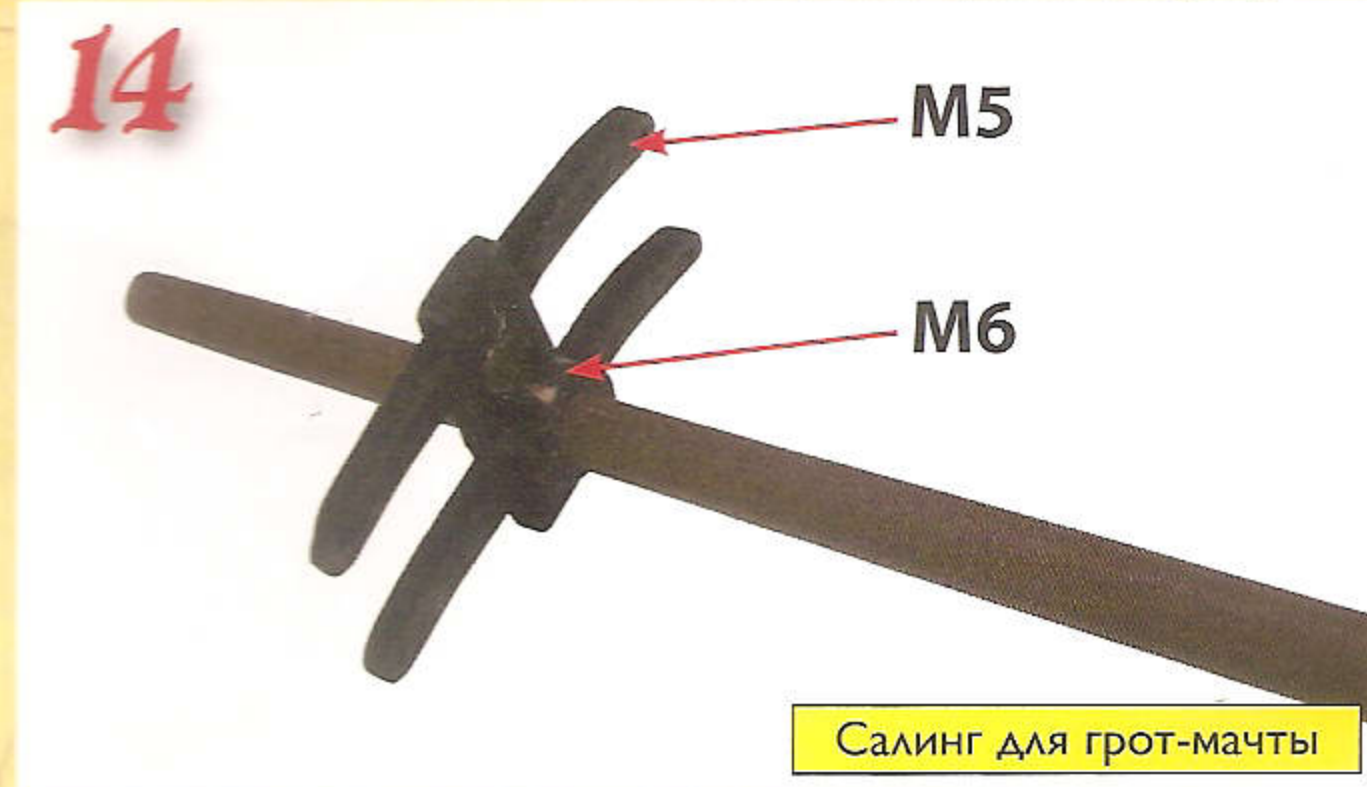
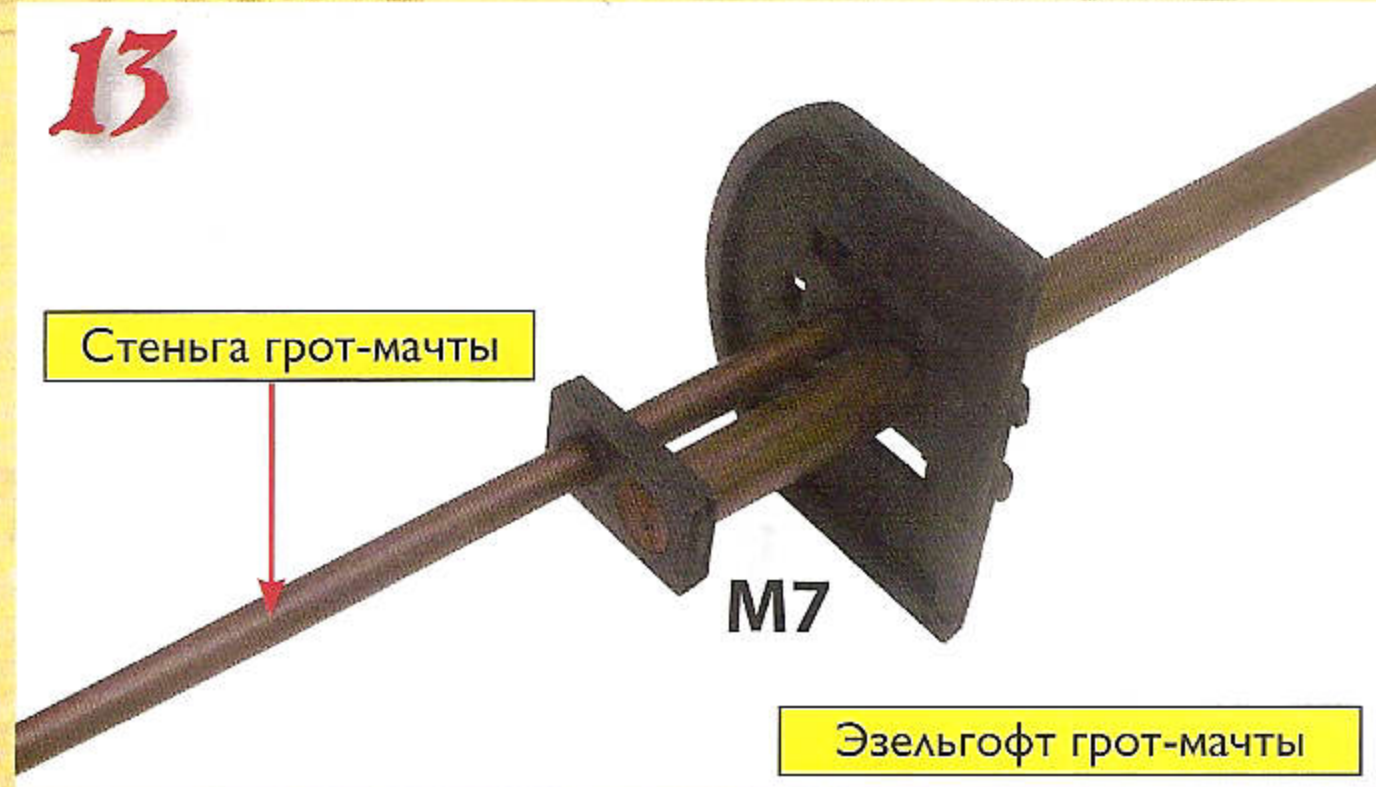
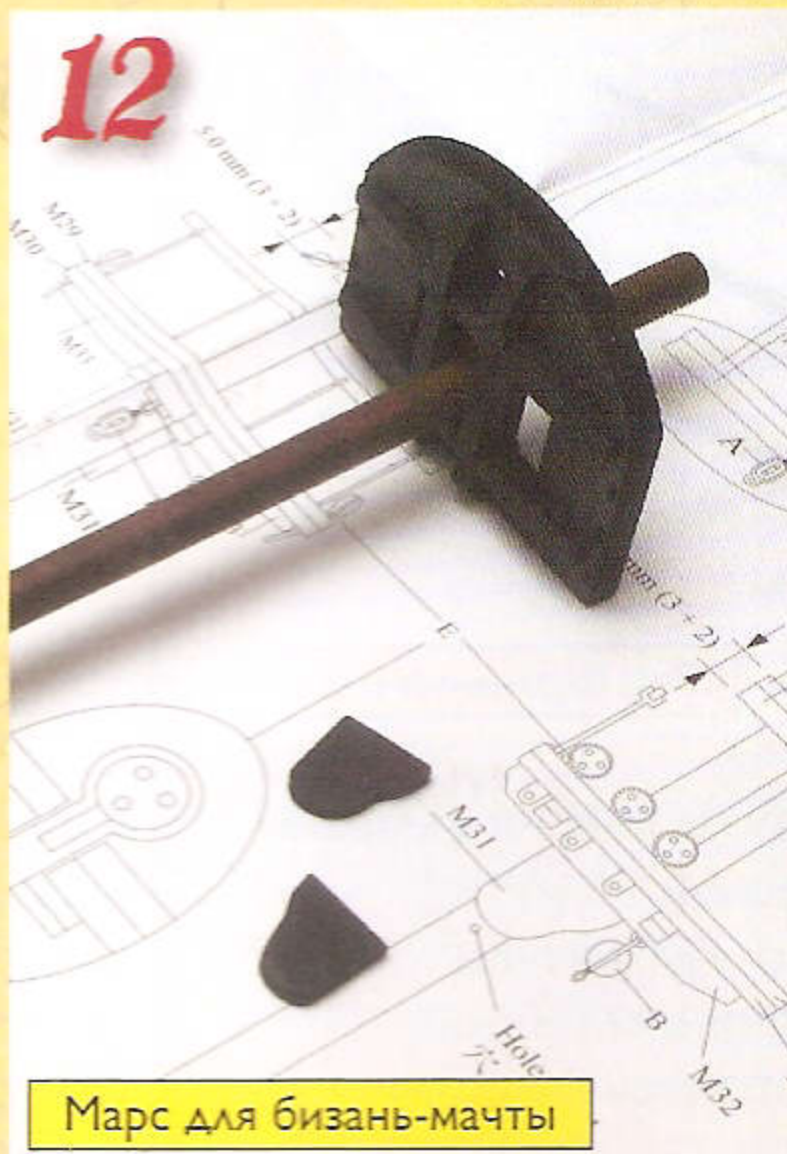

Продолжаем сборку грот-мачты, постоянно сверяясь со схемами. Закрепи эзельгофт M7 и стеньгу, как показано на рисунке, убедись в том, что стволы мачты выровнены по отношению друг к другу, а затем склеивай детали.

Продолжая сверяться с размерами, указанными на схемах, вставь диск M6 и затем салинг M5. Советуем тебе сначала попробовать установить детали «всухую», прежде чем использовать столярный клей.

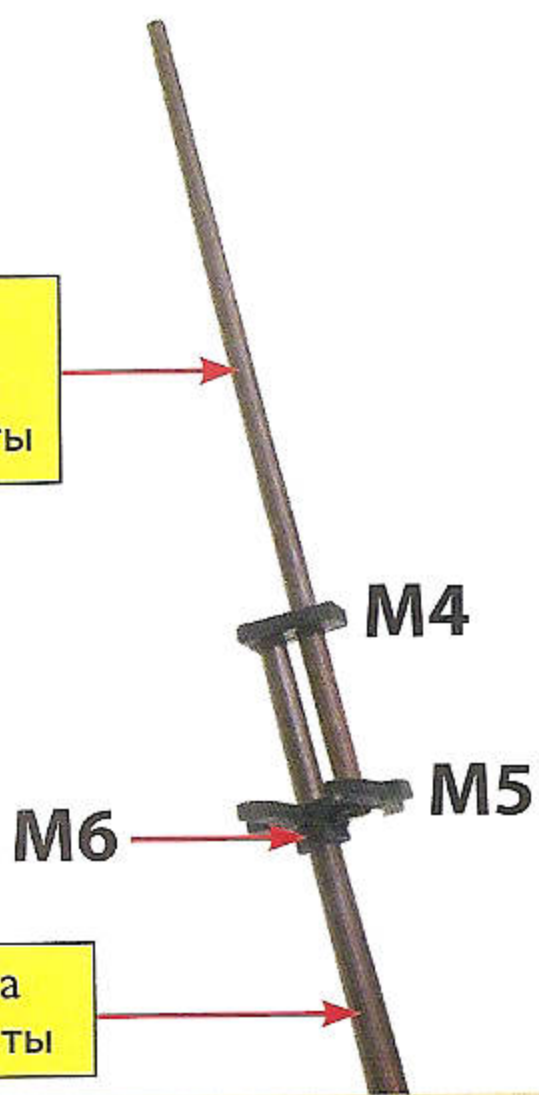

15

Брам-  
стенга  
грот-мачты

Продолжай сверяться с размерами, указанными на схемах, вставь сначала эзельгофт М4, а затем брам-стенгу. В этом случае также сначала попробуй установить детали «всухую», а затем уже используй столярный клей.

16

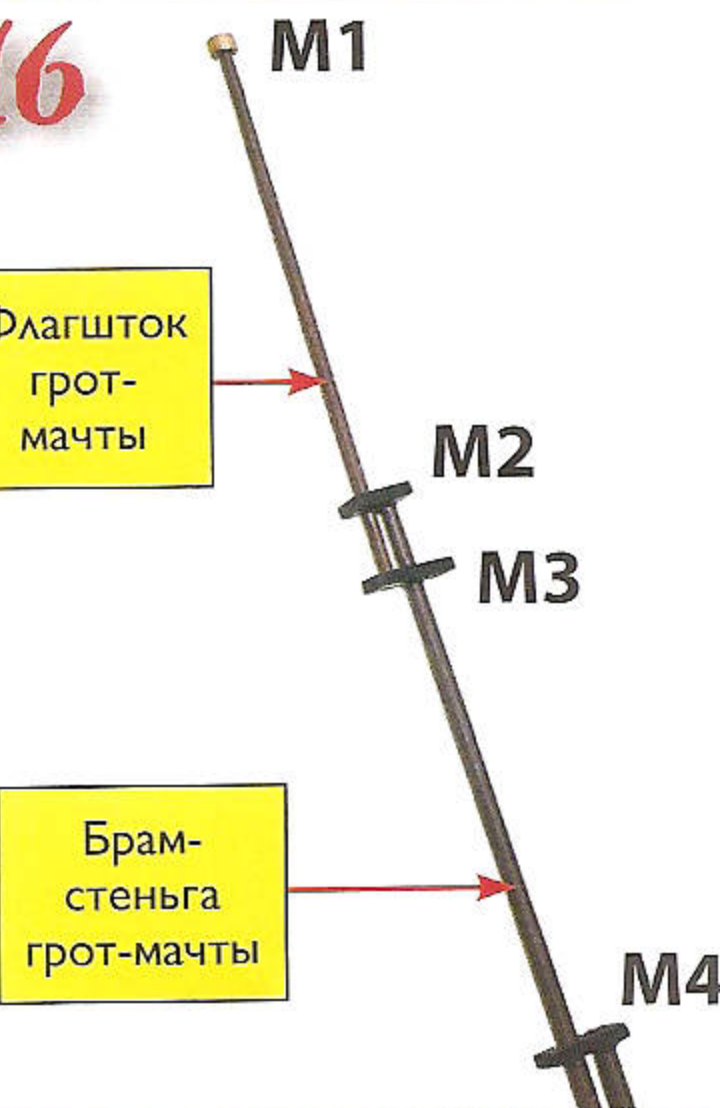
Флагшток  
грот-  
мачты

Сейчас нужно закрепить на брам-стенге сначала эзельгофт М3, затем эзельгофт М2, не забывай сверяться со схемами. В завершение установи флагшток, а на нём – клотик М1. Грот-мачта готова!

Заверши строительство фок-мачты, основываясь на бумажных схемах и выполняя все те же операции, что и для грот-мачты (обрати особое внимание на нумерацию деталей на рисунке). Сначала следует зафиксировать эзельгофт М19, затем двигайся вверх, следуя схеме, и в конце концов достигни того же результата, что ты видишь на рисунке сбоку.

17

Фок-мачта



Обращаем внимание на то, что для сборки фок-мачты тебе понадобятся диск М18, салинг М17, эзельгофты М14, М15, М16 и клотик М13. Так как ты монтируешь детали небольшого размера, советуем тебе работать аккуратно и внимательно.

18

Фок-мачта

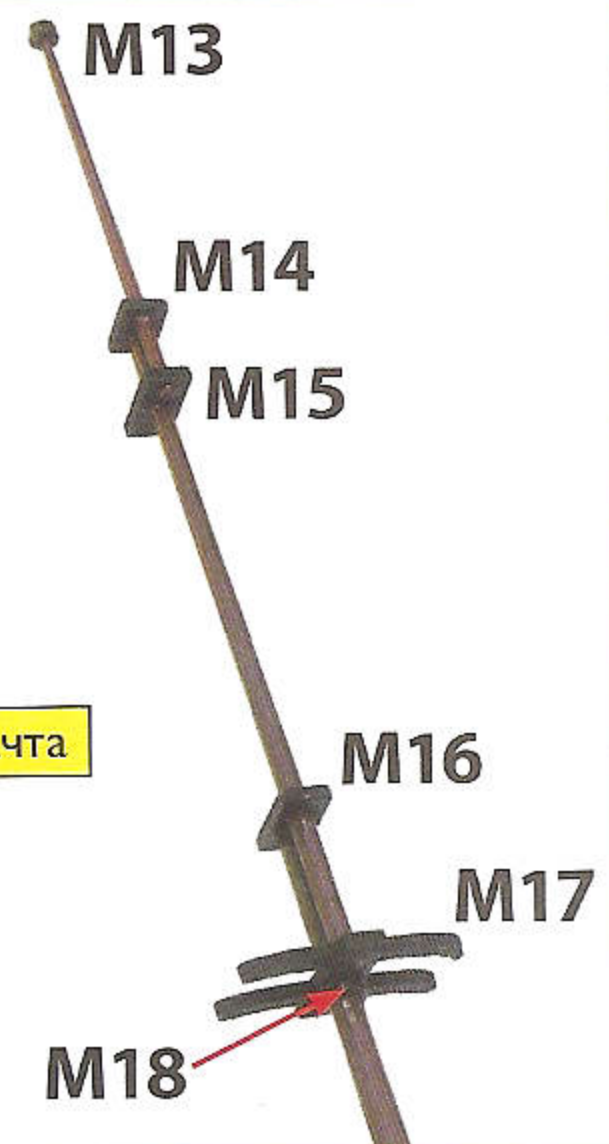

19

Бизань-мачта



Заверши также строительство бизань-мачты, по-прежнему основываясь на схемах и повторяя все те операции, что и для грот-мачты и фок-мачты. Для бизань-мачты тебе понадобятся эзельгофты М26, М27 и М28, а на флагшток будет установлен клотик М25.

20

Бизань-мачта

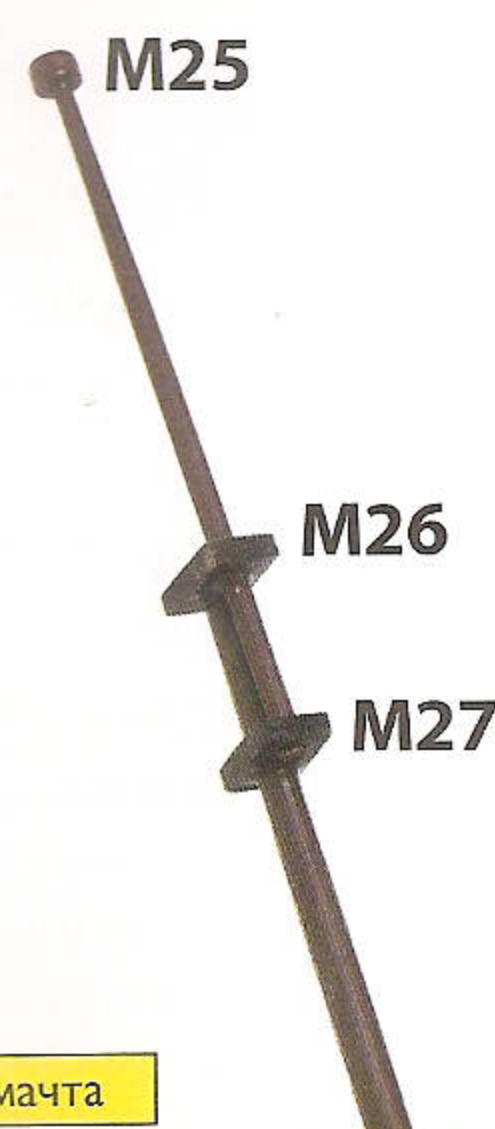

На рисунке изображена верхняя часть бизань-мачты, ты видишь эзельгофты М26 и М27, а также клотик М25. В следующем номере ты снова займёшься декорированием верхней палубы «Чёрной Жемчужины».





# ПИРАТЫ КАРИБСКОГО МОРЯ НА СТРАННЫХ БЕРЕГАХ

Собери «Чёрную Жемчужину», волшебный пиратский корабль

## В следующем номере

### ШКОЛА МОДЕЛИЗМА

Украшаем «Чёрную Жемчужину» новыми  
деревянными и металлическими деталями.

### МИР ПИРАТОВ

Обмен пиратами

Переговоры между Братством пиратских баронов и Ост-Индской  
торговой компанией принимают неожиданный оборот...

Приступаем к ритуалу

В то время как Джек ступает на борт «Голландца»,  
Барбосса начинает ритуальные действия по  
освобождению Калипсо!

Морская богиня

Калипсо, наконец, вернулась! Но вскоре она  
совершенно неожиданно исчезает...

### ПОСТЕР

Лорд Кетлер Беккет, человек, наводящий  
страх на всех пиратов, снова с нами!

Прилагаемые детали:

деревянные и металлические детали для  
украшения «Чёрной Жемчужины»!

