



РЕКОМЕНДУЕМАЯ ЦЕНА: 199 РУБ. / 39,9 ГРН.

ПИРАТЫ КАРИБСКОГО МОРЯ НА СТРАННЫХ БЕРЕГАХ

Собери «Чёрную Жемчужину», волшебный пиратский корабль

99

БОЛЬШОЙ КОРАБЛЬ ДЛИНОЙ
80 СМ



ШКОЛА МОДЕЛИЗМА

МИР ПИРАТОВ

ПОСТЕР

+ ВСЕ
НЕОБХОДИМЫЕ
ДЕТАЛИ ДЛЯ
ВЕРХНЕЙ ПАЛУБЫ

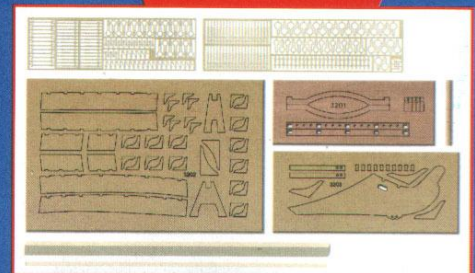

Купи все выпуски журнала и собери «Чёрную Жемчужину»!

Периодическое издание

ISSN 2223-1455



9 772223 145592



©Disney

hachette

Коллекция для взрослых

12+



Пираты Карибского Моря НА СТРАННЫХ БЕРЕГАХ

Собери «Чёрную Жемчужину», волшебный пиратский корабль.

hachette
коллекция

Пираты Карибского Моря на странных берегах. Собери «Чёрную Жемчужину».
Выпуск № 99, 2013

РОССИЯ

Учредитель ООО «Ашет Коллекция»
Издатель ООО «Ашет Коллекция»
Главный редактор:
Иванников Михаил Юрьевич
Адрес редакции, издателя:
127015, Москва, ул. Вятская, д.49, стр. 2
Адрес для писем: 127220, г.Москва а/я 40
Отдел обслуживания клиентов:
8 – 800 – 200 – 09 – 79

По техническим вопросам пишите на:
info@hachette-kollektzia.ru

Федеральная служба по надзору в сфере массовых коммуникаций, связи и охраны культурного наследия.
Свидетельство ПИ № ФС 77 – 45553 от 16 июня 2011 г.
Распространение: ООО «ТАС»
E-mail: tds@BauerMedia.ru

БЕЛОРУССИЯ

Распространение: ООО «Росчерк»
220100, Республика Беларусь, г. Минск, ул. Сурганова,
57Б, оф. 123.
Тел.: +(37517) 331-94-27

КАЗАХСТАН

Распространение: ТОО «КазПресс»
Республика Казахстан, г. Алматы
Тел.: +(727) 250-21-64

УКРАИНА

Учредитель и Издатель:
ООО «Ашетт Коллексьон Україна»

Юридический адрес:
ул. Шелковичная, д.42-44, оф.15 В
г.Киев, 01601

Главный редактор:
Нагорнов Дмитрий Владимирович

Распространение:
ООО «Эдипресс Украина»
ул. Димитрова, 5, корп.10а, г.Киев, 03680

Свидетельство о государственной регистрации СМИ
от Государственной регистрационной службы Украины
№ 18548 – 7348Р от 29.12.2011

Отпечатано в:

IMPRESIA IBERICA
Ctra de Caldes, Km3.7
08130 Sta Perpetua de la Moguda
Espanne
Тираж 18 300 экз.

Рекомендуемая цена:

Первого выпуска: 49 руб / 7,9 грн;

Второго выпуска: 99 руб / 19,9 грн;

Третьего и последующих: 199 руб. / 39,9 грн.

Издатель оставляет за собой право увеличить рекомендуемую цену выпусков.

Издатель оставляет за собой право изменять последовательность номеров и их содержание.

В каждом номере журнала часть модели и инструкция по сборке.

Не продавать отдельно.

Периодическое издание.

Продукт предназначен для конструкторов-моделистов,

не являясь игрушкой.

Коллекция предназначена для взрослых.

Copyright © DISNEY

Based on Walt Disney's Pirates of the Caribbean

Based on characters created by Ted Elliott & Terry Rossio and Stuart

Beattie and Jay Wolpert

Suggested by the novel by Tim Powers

Screen Story and Screenplay by Ted Elliott & Terry Rossio.

© 2013 Hachette Collections, France

© 2013 Ашет Коллекция

© 2013 Ашетт Коллексьон Україна

Перевод и исполнение: CGI

Воспроизведение материалов в любом виде, полностью или частями, запрещено.
Все права защищены.



3 Школа моделизма

Заканчиваем оборудовать
верхнюю палубу, устанавливая
на ней последние деревянные и
металлические предметы!



8 Мир пиратов



8 Свадьба во время сражения

Во время ожесточённой
битвы случается неслыханное:
Уилл и Элизабет женятся!



10 Отец против сына

Царит полная неразбериха,
даже Тернер-отец
и Тернер-сын скрещивают
шпаги!



12 Смерть Уильяма

Уилл смертельно ранен:
есть только один способ
сохранить ему жизнь...

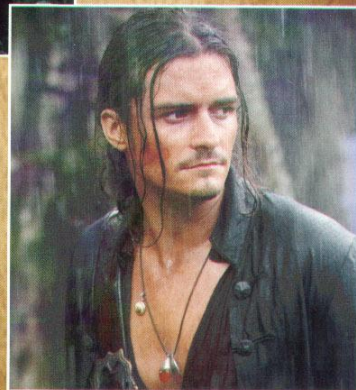

15 Постер

Изображение Уилла Тёрнера
можно вырезать и поставить
в рамку.

Чтобы не пропустить
ни одного выпуска
«Пиратов Карибского
моря. На странных берегах»,
советуем покупать
их всегда в одном и
том же месте.

www.blackpearl-collection.ru

© Disney

Собери «Чёрную Жемчужину»!

Ты сейчас собираешь эту часть судна!



This product is manufactured under license from the Walt Disney Co. © Disney

Внимание родителей:

В каждом номере вы найдёте подробную инструкцию по сборке корабля. Дети могут участвовать в постройке корабля вместе со взрослыми.

СОБРАТЬ МОДЕЛЬ ПРОСТО

К этому номеру прилагаются: три деревянных рамы, три латунных рамы, десять реек, квадратный брус и прутки. Помимо этого, ты найдёшь здесь шесть схем для сборки рангоутов, которые тебе понадобятся в следующем номере.

Обязательно пронумеруй детали так, как показано на изображениях снизу, чтобы не перепутать их во время сборки. Особое внимание обрати на раму 3202.

СОЕДИНЯЕМ ЭЛЕМЕНТЫ - ГОТОВО!

306 (x 12)

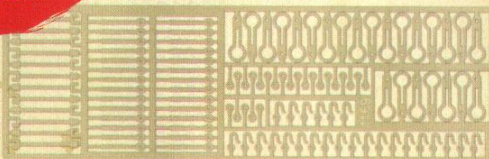

307 (x 18)

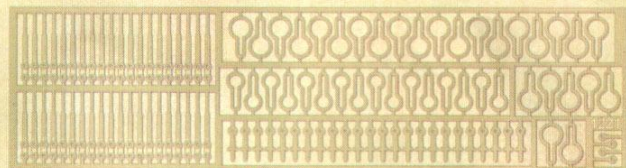

308 (x 4)

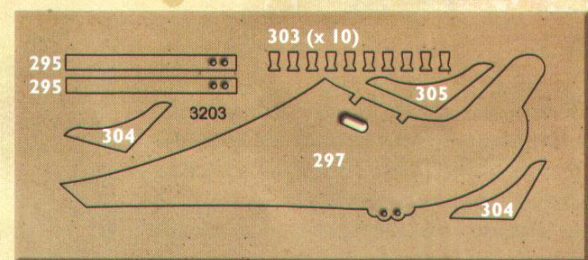
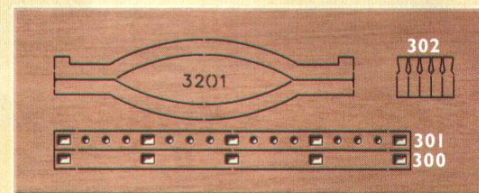
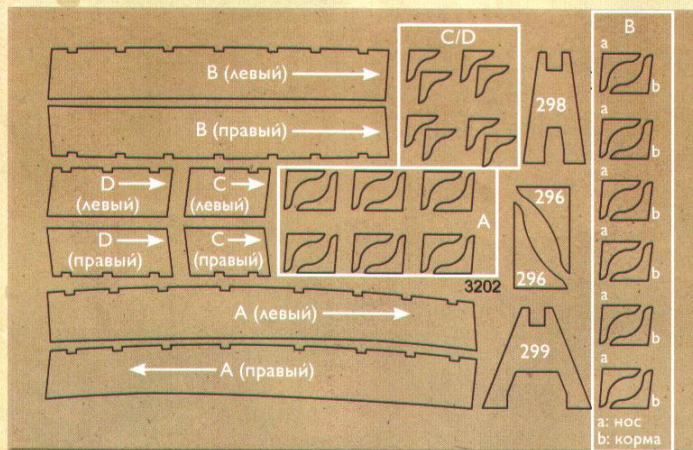

Квадратный брус:
248 x 6 x 6 мм

Пруток:
20 x 2 мм

10 реек: 248 x 2 x 11 мм

ИНСТРУМЕНТЫ!

Для работы тебе понадобятся дополнительные инструменты, которыми легко обзавестись:

• Карандаш • резак • доска для резки • кисточки и краски для моделизма (Humbrol Brown 186 и Humbrol Matt Black 33) • столярный клей и цианокрилатный клей • ватные палочки



Собери «Чёрную Жемчужину»

Обращайся осторожно с резакром для бумаги!

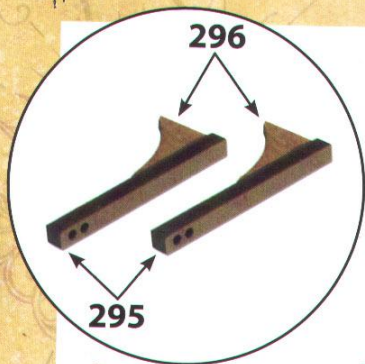

1

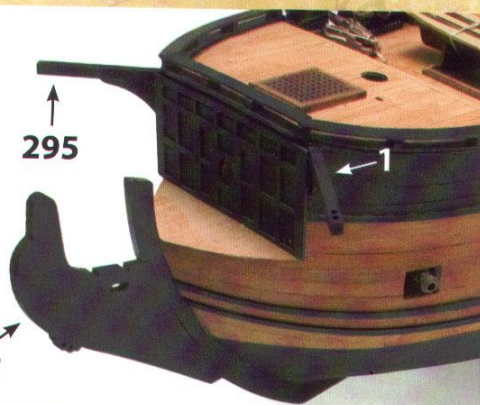

Отдели от рамы 3203 две детали 295 и от рамы 3202 – две детали 296. Склей их между собой с помощью столярного клея (смотри изображение в круглой рамке), таким образом, ты соберёшь две кат-балки. Покрась их краской Humbrol Matt Black 33 и приклей на нос корабля.

Затем отдели от рамы водорез 293, покрась его в чёрный цвет и приклей на нос корабля. Теперь отдели от рамы 3202 две детали 298 и 299. Покрась их краской Humbrol Black 33 и приклей на водорез (как на рисунке под пунктом 2).

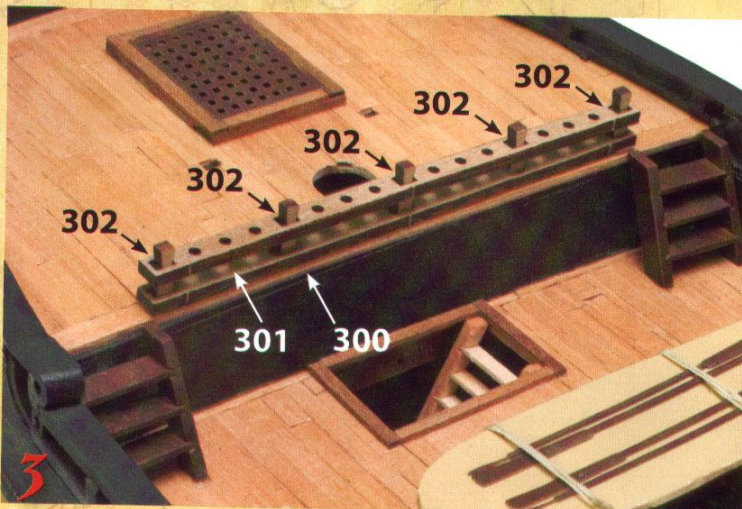

Отдели от рамы 3201 две балки 300 и 301, а также пять столбиков 302. С помощью столярного клея зафиксируй эти детали на носу корабля. Так как все детали небольшого размера, советуем тебе работать медленно и внимательно. Держи под рукой ватную палочку, чтобы убирать излишки клея.

Теперь отдели от рамы 3203 десять столбиков 303 и покрась их краской Humbrol Matt Black 33. При помощи столярного клея, установи эти детали на носу корабля, сверяясь с рисунком сбоку. Столбики, которые мы только что установили, будут служить опорой для стоек. Через них надо будет протянуть пеньковую нить, чтобы завершить строительство леерных устройств (см. пункт 15).

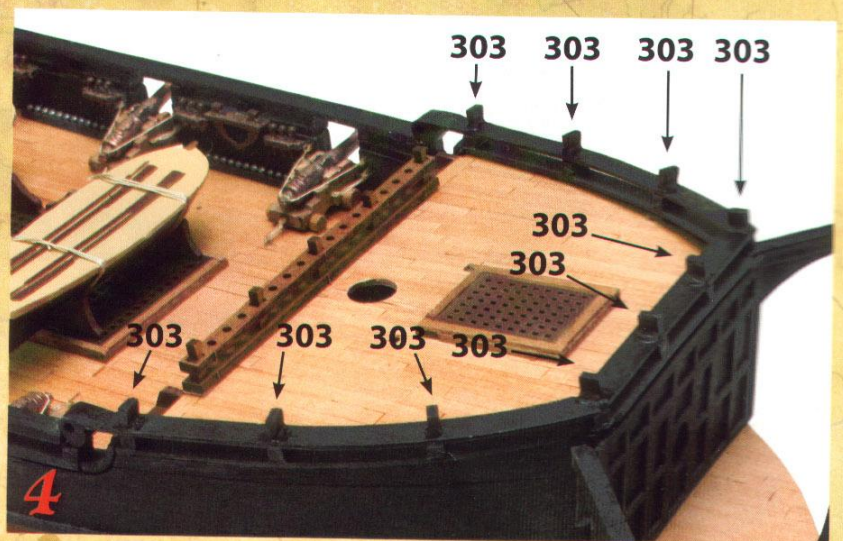

4

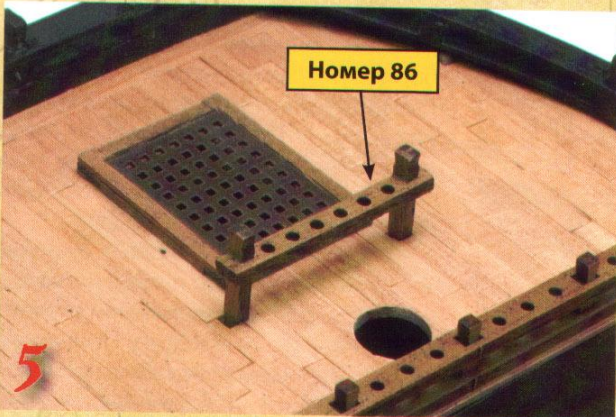

Теперь возьми небольшую кофель-планку, которую мы собрали в номере 86 и закрепи её столярным клеем на носу корабля перед решёткой (как показано на рисунке). Центральная консоль между двумя боковыми.



Отдели от рамы 3203 три консоли 304, 305 и 306, покрась их краской Humbrol Matt Black 33. Приклей их на корме, как показано на рисунке снизу.



Возьми руль (номер 88) и покрась его колесо (номер 98) краской Humbrol Brown 186. Затем возьми четыре диска рамы 3159 (номер 86), пруток из настоящего номера и приклей все эти детали так, как показано на рисунке.

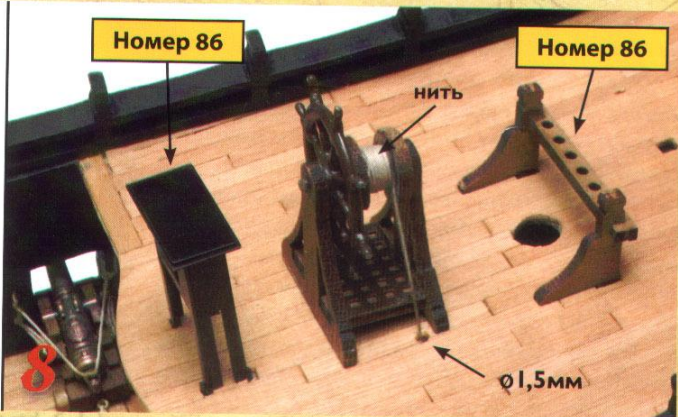

Обрати внимание, что маленькие диски должны быть приклеены друг к другу. Затем закрепи нактоуз, руль и большую кофель-планку на палубе. На руле приклей нить и сделай два отверстия с обеих сторон.

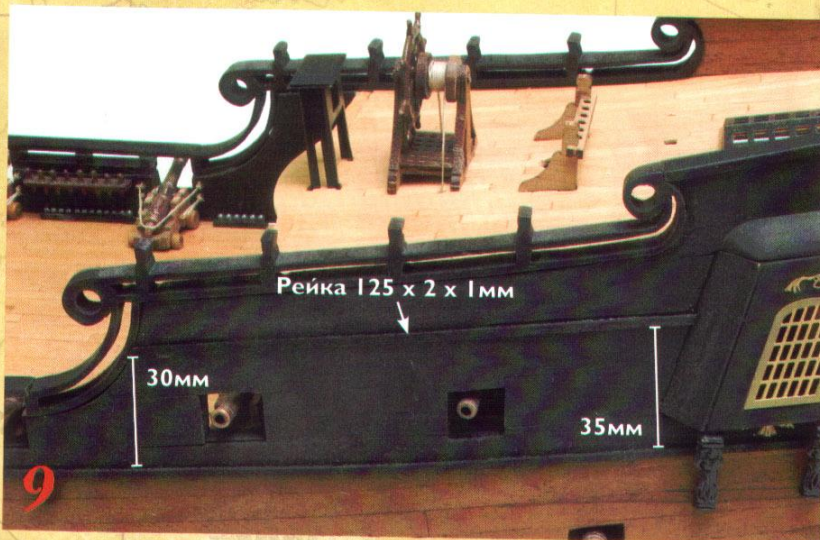

Отрежь от одной из реек, прилегающую с этим номером, отрезок длиной 125мм. Покрась его в чёрный матовый цвет и приклей на левой стороне модели (по направлению к корме). Следи за размерами, указанными на рисунке: таким образом, ты установишь планширь. После этого поверни модель другой стороной. Установи такой же планширь на правом борту корабля (ближе к корме).



Построй «Чёрную Жемчужину»

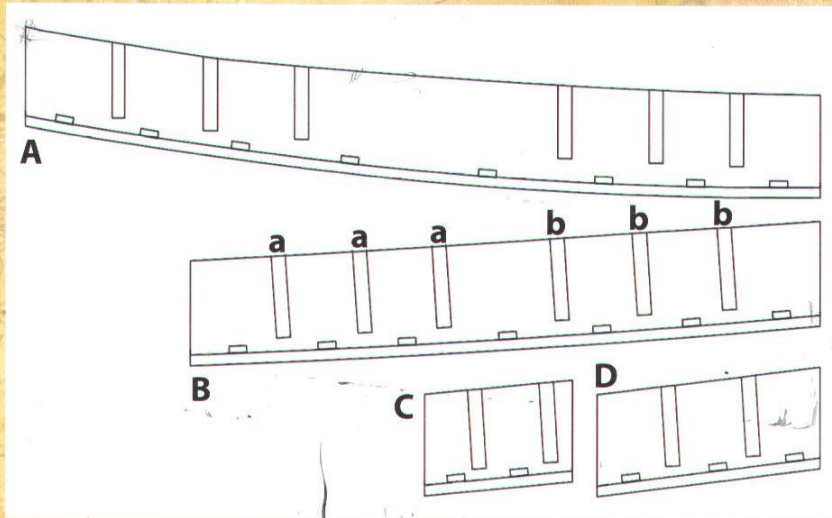

Следующий этап – сборка восьми русленей, которые необходимо установить на обоих бортах корабля (по четыре с каждой стороны). Для этого ознакомься со схемой масштабом 1:1 четырех левых русленей, на ней обозначены размеры, которые помогут тебе правильно установить консоли. Эта схема также послужит тебе для определения размеров правых русленей. Обрати внимание, что правые и левые детали находятся в зеркальном отражении по отношению друг к другу. Помимо этого, на рисунке видны рейки, которые надо будет закрепить по бокам каждой руслени. Для начала отдели от рамы 3202 руслени и консоли (отметь на деталях буквы, как показано на схеме, страница 3) и покрась их в чёрный матовый цвет.

Дай краске на русленях и консолях высохнуть, потом склей эти детали между собой, сверяясь со схемой предыдущего пункта. Сохраняя размеры, указанные на схемах, отрежь, покрась и приклей отрезки реек к каждой руслени. У тебя должны образоваться отверстия, в которые ты потом вставишь вант-путенс-юферы. На рисунке справа изображена руслень А, установленная на левом борту модели с шестью консолями (на странице 3 консоли также обозначены буквой А).

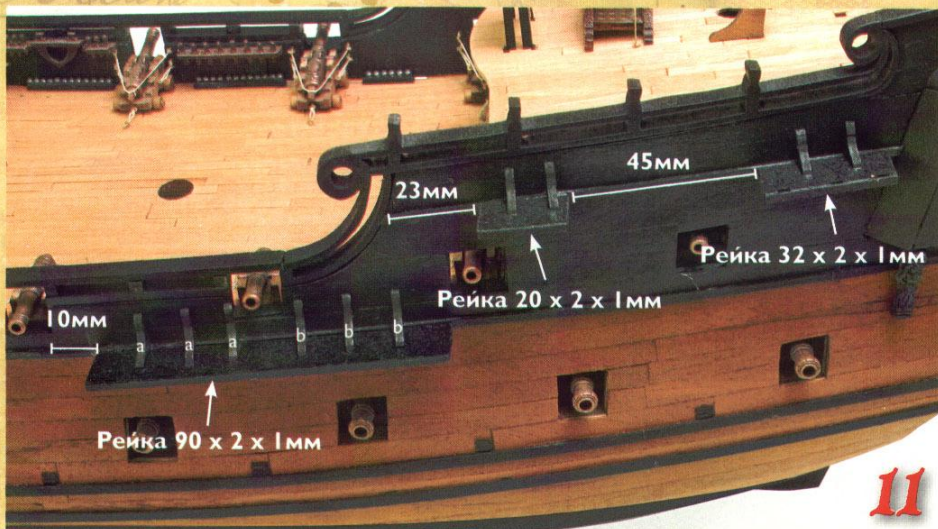
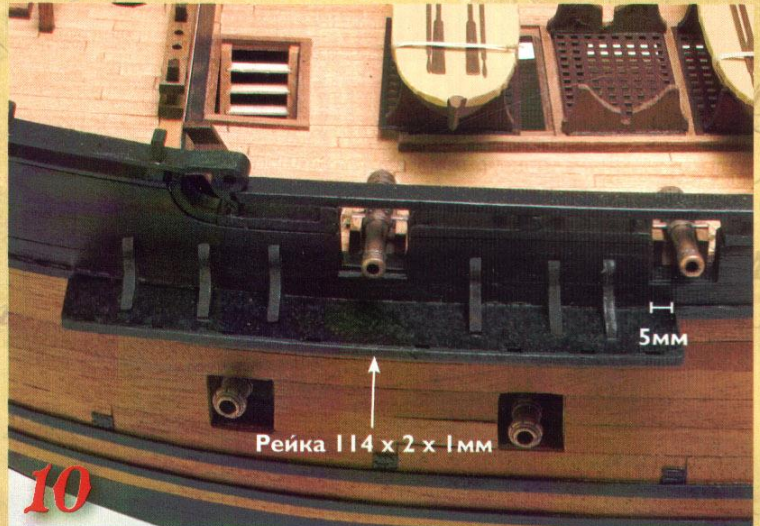

Установи другие руслени В, С и D на левом борту. Внимательно следи за размерами и используй те, что подходят именно для этой руслени консоли. Консоли для руслени В должны быть обозначены буквой В (консоли под буквой а будут установлены ближе к носу, под буквой b – ближе к корме). Те консоли, которые относятся к русленям С и D – обозначены под буквами с и d. Не забывай приклеивать рейку на каждую из русленей. Затем повтори эти же операции на правом борту корабля.

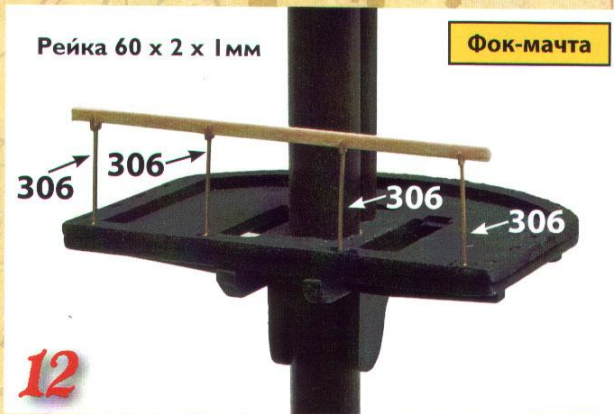

Теперь переходи к сборке лееров для марса, начни с фок-мачты. Из рейки сделай отрезок длиной 60мм и отдели от маленькой латунной рамы этого номера четыре ножки 306. Приклей детали с помощью цианокрилатного клея на марсе, как показано на

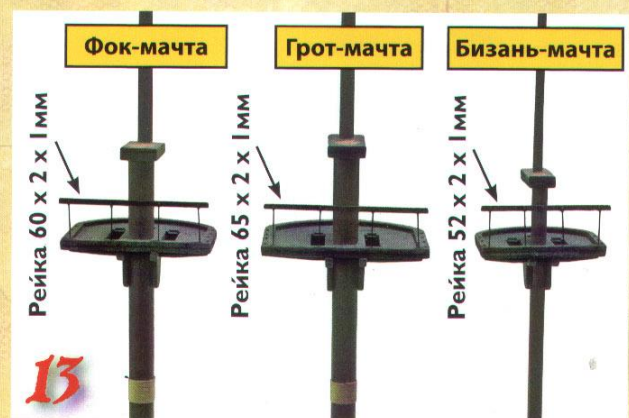

рисунке под пунктом 12. Повтори все те же операции для двух других марсов. Обрати внимание на размеры, указанные на рисунке под пунктом 13. Покрась в чёрный матовый цвет три леерных конструкции.

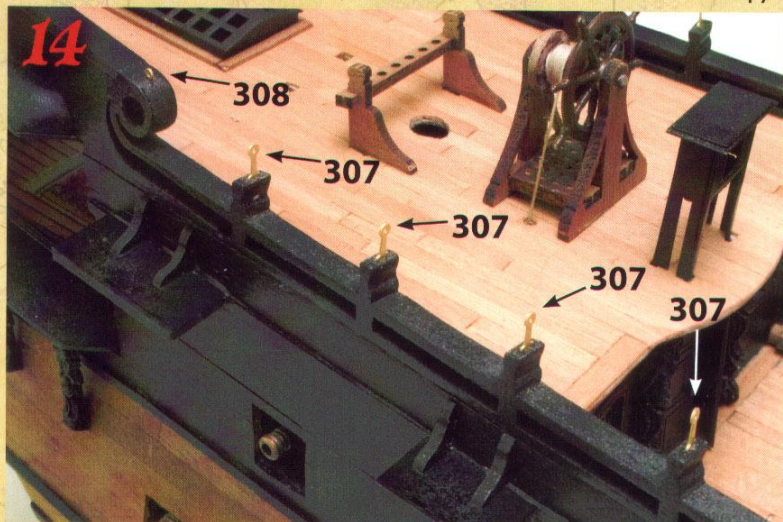

Отдели от большой латунной рамы восемь стоек 307 и две 308 и вставь их в опорные столбики по бортам корабля. Для стоек 307 отверстия в столбиках должны быть диаметром 0,7мм, для стоек 308 – 0,5мм. Покрась стойки краской Humbrol Matt Black 33 и продень нить сквозь их отверстия.

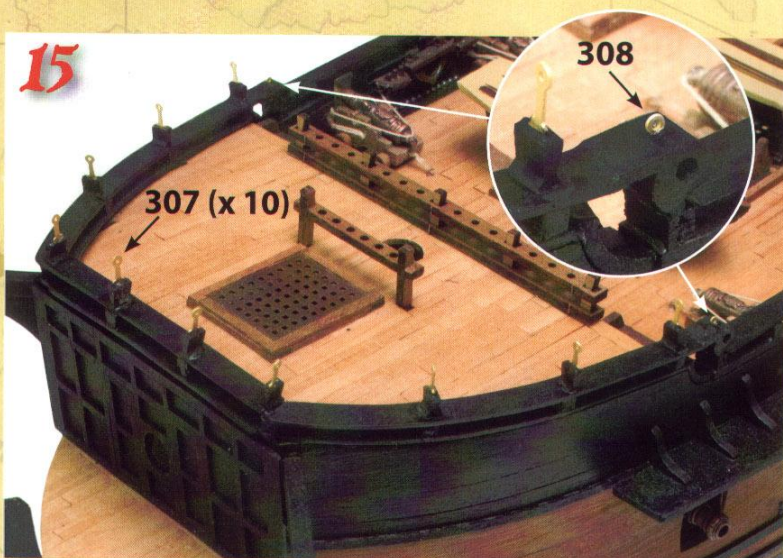
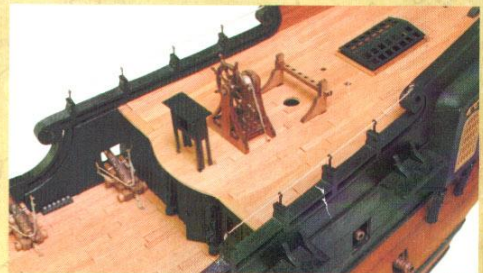

В завершение возьми десять стоек 307 и две 308, сделай отверстия в опорных столбиках (для стоек 307 – диаметром 0,7мм, для стоек 308 – 0,5мм) и вставь в них стойки. Покрась стойки в чёрный цвет, затем протяни нить сквозь отверстия, завяжи узелок на концах нити на уровне стоек 308.

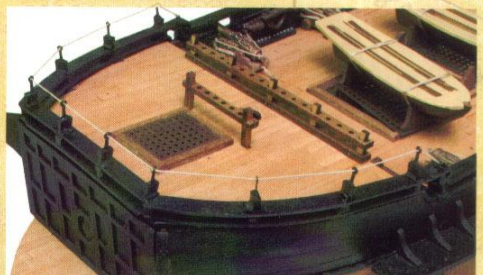



ПИРАТЫ КАРИБСКОГО МОРЯ НА СТРАННЫХ БЕРЕГАХ

Собери «Чёрную Жемчужину», волшебный пиратский корабль

В следующем номере

ШКОЛА МОДЕЛИЗМА

Завершаем строительство «Чёрной Жемчужины», устанавливая последние детали.

МИР ПИРАТОВ

Двойной удар

У «Голландца» новый капитан. Ост-Индской торговой компании придётся несладко!

Конец войны

Беккет распускает флот: пираты победили, несмотря ни на что...

К новым свершениям

Барбосса завладел «Жемчужиной», но у Джека – карта Сао Фенга... Это значит, что впереди их ждут новые приключения!

Содержание предыдущих номеров

Прилагаемые детали

